

# Leier

 Kaiserstein

## KOLLEKTION **GARTENGESTALTUNG**



# MUSTERGARTEN

Wir laden Sie herzlich ein, unseren liebevoll gestalteten Mustergarten in Achau zu besuchen. Der Mustergarten ist 24/7 frei zugänglich. Kommen Sie und lassen Sie sich inspirieren!

Während unserer Öffnungszeiten stehen wir Ihnen gerne persönlich für eine Beratung zur Verfügung.

Für individuelle Beratungstermine rufen Sie uns an oder senden Sie uns Ihre Anfrage per e-mail.



**LEIER MUSTERGARTEN ACHAU**  
Durisolstraße 1  
2481 Achau

Info-Hotline: +43 (0)2236 714 81  
Info-Mail: [info@leier.at](mailto:info@leier.at)





# INHALTSVERZEICHNIS

<b>TIPPS ZUR GARTENGESTALTUNG</b> .....	<b>4</b>	<b>ABDECKPLATTEN &amp; ZAUN-ZUBEHÖR</b> .....	<b>90</b>
<b>LEIER QUALITÄT</b> .....	<b>5</b>	PALAIS ABDECKPLATTE .....	92
<b>WISSENSWERTES</b> .....	<b>6</b>	KANT ABDECKPLATTE.....	93
<b>FRAGEN &amp; ANTWORTEN</b> .....	<b>7</b>	KARTÄUSER ABDECKPLATTE .....	94
<b>KOMPLETTPROGRAMM</b> .....	<b>8</b>	MODUS ABDECKPLATTE .....	94
<b>PLATTENSORTIMENT</b> .....	<b>10</b>	ARCHITEKTUR ABDECKPLATTE.....	95
<b>TERRASSEN-, GARTEN- &amp; PFLASTERPLATTEN</b> .....	<b>12</b>	ZAUN-ZUBEHÖR .....	95
GAIA TERRASSENPLATTE .....	14	<b>STUFEN &amp; SOCKELLEISTEN</b> .....	<b>96</b>
PALAIS TERRASSENPLATTE .....	16	KARTÄUSER BLOCKSTUFE .....	98
PALAIS POOLUMRANDUNG .....	18	KARTÄUSER PLATTE NACH MASS.....	100
KARTÄUSER GRANDE PLATTE .....	20	PALAIS STUFENPLATTE.....	102
KARTÄUSER PFLASTERPLATTE.....	22	KARTÄUSER SOCKELLEISTE.....	104
WASCHBETON PLATTE .....	24	PALAIS SOCKELLEISTE.....	105
BETONPLATTE NF .....	26	<b>PALISADEN &amp; EINFASSUNGEN</b> .....	<b>106</b>
<b>PFLASTERSTEINE</b> .....	<b>28</b>	KARTÄUSER KONSTRUKTIONSSTEIN .....	108
TAVERNA GIGANT PFLASTER .....	30	PALISADEN-RANDLEISTE RUND.....	110
ATRIUM PFLASTER.....	32	MÄHKANTE .....	112
KARTÄUSER PFLASTER ANTIK .....	34	RANDLEISTE KANT .....	114
KARTÄUSER PFLASTER NATUR.....	36	FLACHBORDSTEIN .....	116
DOM PFLASTER ANTIK .....	38	HOCHBORDSTEIN .....	118
DOM PFLASTER NATUR.....	40	<b>BÖSCHUNGS- &amp; PFLANZSTEINE</b> .....	<b>120</b>
KREISSTEIN .....	42	ARCHITEKTUR BÖSCHUNGSSTEIN.....	122
PARMA PFLASTER .....	44	LUNA BÖSCHUNGSSTEIN.....	124
PIAZZA PFLASTER .....	46	NATUR BÖSCHUNGSSTEIN .....	126
VIA ROMANA PFLASTER.....	48	<b>HOCHBEETE</b> .....	<b>128</b>
DORFPLATZ PFLASTER .....	50	ARCHITEKTUR HOCHBEET SET .....	130
ZACK VERBUNDSTEIN PFLASTER .....	52	DURISOL HOCHBEET .....	132
SERPENTINO VERBUNDSTEIN PFLASTER .....	54	<b>GESTALTUNG &amp; DEKO</b> .....	<b>134</b>
ALL VERBUNDSTEIN PFLASTER.....	56	BLUMENWANNE.....	136
SOLIDO VERBUNDSTEIN PFLASTER.....	58	U-STEIN .....	138
ÖKOLITH PFLASTER .....	60	ARCHITEKTUR KRÄUTERSCHNECKE SET .....	140
QUADRO WÜRFEL .....	62	GARTENBANK SET .....	142
RASENGITTERSTEIN .....	64	DURISOL KOMPOSTER .....	144
DOM-I PFLASTER .....	66	DURISOL WEINLAGERSTEIN .....	146
<b>MAUERN, ZAUN- &amp; MAUERSTEINE</b> .....	<b>68</b>	<b>BAUSTOFFE &amp; MEHR</b> .....	<b>148</b>
KAISERSTEIN ANTIK 5 CM. ....	70	BETONBLOCKSTEIN .....	150
BLOCK MAUERSTEIN .....	72	WEITERE BAUSTOFFE.....	152
KANT STEIN .....	74	<b>WICHTIGE HINWEISE</b> .....	<b>160</b>
KARTÄUSER MAUER .....	76	<b>VERLEGEMUSTER</b> .....	<b>162</b>
ARCHITEKTUR TROCKENMAUERSTEIN .....	78		
ARCHITEKTUR ZAUNSTEIN .....	80		
ZAUNSTEIN ANTIK.....	82		
ZAUNSTEIN MODERN GESTRAHLT .....	84		
ZAUNSTEIN MODERN NATUR .....	86		
ZAUN VARIANTEN .....	88		

# DER GARTEN ALS OPEN-AIR WOHNZIMMER

Die Gestaltung von Gärten mit Wegen, Terrassen und Plätzen spielt eine entscheidende Rolle bei der Schaffung eines attraktiven, funktionalen und gemütlichen Außenbereichs.

Hier sind einige Tipps zur erfolgreichen Gartengestaltung:

## WEGFÜHRUNG

Wege sind nicht nur funktional, sondern auch gestalterisch wichtig. Überlegen Sie, wie die Wege durch Ihren Garten verlaufen sollen. Kurvige Wege können den Garten interessanter wirken lassen, während gerade Wege eine klare Struktur schaffen. Verwenden Sie Materialien wie Naturstein, Kies oder Pflastersteine, um die Wege zu gestalten.

## TERRASSEN UND SITZBEREICHE

Terrassen und Plätze bieten Raum zum Entspannen, Essen und Sozialisieren. Platzieren Sie Terrassen in Bereichen mit guter Aussicht oder angenehmem Schatten. Wählen Sie den Terrassenbelag, der zu Ihrem Stil passt.

## GRÖSSE UND PROPORTIONEN

Achten Sie darauf, dass Wege, Terrassen und Plätze in angemessenen Proportionen zueinander stehen. Zu große oder zu kleine Terrassen können Ihren Garten unausgewogen wirken lassen. Überlegen Sie auch, wie viele Personen gleichzeitig Platz haben sollen.

## PFLANZENAUSWAHL

Umgeben Sie Wege und Terrassen mit passenden Pflanzen. Verwenden Sie niedrig wachsende Pflanzen an den Rändern von Wegen, um einen sanften Übergang zu schaffen. Terrassen können durch Blumenkästen, Pflanzkübel oder Rankgitter aufgewertet werden.

## BELEUCHTUNG

Integrieren Sie Beleuchtung entlang der Wege und auf den Terrassen, um eine stimmungsvolle Atmosphäre am Abend zu schaffen. Solarleuchten, Laternen oder Einbauleuchten können für eine sanfte Beleuchtung sorgen.

## NUTZUNG BERÜCKSICHTIGEN

Denken Sie darüber nach, wie Sie Ihren Garten nutzen möchten. Brauchen Sie Platz für Grillen, Spielen oder Gärtnern? Berücksichtigen Sie diese Bedürfnisse bei der Platzierung von Terrassen und Wegen.

## MATERIALIEN ABSTIMMEN

Wählen Sie Materialien, die sich in Farben und Texturen gut ergänzen. Kombinieren Sie verschiedene Materialien für Wege, Terrassen und Plätze, um visuelle Harmonie zu schaffen. Das Leier Komplettprogramm bietet dafür zahlreiche Möglichkeiten.

## NACHHALTIGKEIT

Denken Sie an umweltfreundliche Optionen. Verwenden Sie beispielsweise Sicker-Pflaster für Wege, um die Versickerung von Regenwasser zu fördern.

## KREATIVITÄT EINBRINGEN

Fügen Sie persönliche Akzente hinzu, um Ihren Außenbereich einzigartig zu gestalten. Das können Skulpturen, Wasserelemente, Blumenkunst oder DIY-Projekte sein.

## PFLEGELEICHTIGKEIT

Berücksichtigen Sie bei der Gestaltung den Pflegeaufwand. Große Rasenflächen erfordern regelmäßiges Mähen, während pflegeleichte Bodendecker weniger Arbeit erfordern.

Abschließend ist die Gestaltung von Wegen, Terrassen und Plätzen eine kreative Möglichkeit, Ihren Garten funktional und ansprechend zu gestalten. Denken Sie an Ihre persönlichen Bedürfnisse, den Stil des Gartens und die praktischen Aspekte, um einen harmonischen und einladenden Außenbereich zu schaffen.



# LEIER QUALITÄT

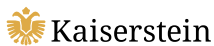

## KAISERSTEIN PREMIUM

Kaiserstein steht für höchste Qualität. Modernste Produktionsbedingungen garantieren erstklassige Verarbeitung. In jeder Produktionsstufe gibt es laufend Qualitätskontrollen bis zur Auslieferung.



## HANDVERLESENE QUALITÄT

Diese Produkte werden vor Auslieferung einer händischen Endkontrolle unterzogen. Die Ware ist auf Paletten sortiert und foliert um Bruch und Verschmutzung zu verringern.



## FROSTBESTÄNDIG

Diese Produkte halten extremen Temperaturschwankungen stand. Bei Steinen, die nicht frostbeständig sind, zerstört eindringendes Wasser bei Temperaturen unter dem Gefrierpunkt die Oberfläche bzw. den Stein.



## RUTSCHHEMMEND

Alle Produkte mit veredelten Oberflächen haben ausreichende Tritt- und Rutsicherheit laut ÖNORM.



## PKW BEFAHRBAR

Diese Produkte sind für mittelstarke Belastungen geeignet und können mit PKW befahren werden.



## BASISSCHUTZ

Unsere Betonprodukte haben den Vorteil, dass ihre minimale Feuchtigkeitsaufnahme die Wahrscheinlichkeit von Ausblühungen verringert und zu einer geringeren Verschmutzungsneigung führt. Das wirkt sich positiv auf die Frost- und Taumittelbeständigkeit sowie auf die Lebensdauer der Produkte aus.



## CLASSIC LINE

Diese Produkte stehen für sehr gute Qualität mit einem guten Preis-Leistungs-Verhältnis. Mit Basisschutz und Qualitätskontrolle vor Auslieferung erfüllen diese Produkte den hohen Mindeststandard von Leier.



## CE-ZERTIFIZIERT

Alle Platten und Pflastersteine sind mit dem CE-Zeichen gekennzeichnet. Das heißt, unsere Produkte werden laut ÖNORM EN 1338 (Pflastersteine), ÖNORM EN 1339 (Platten) und ÖNORM EN 1340 (Bordsteine) geprüft.



## TAUSALZBESTÄNDIG

Steine können durch Auftaumittel beschädigt werden. Produkte mit dieser Kennzeichnung haben wir gemäß ÖNORM auf Tausalzbeständigkeit getestet. Für diese Produkte können Tausalzmittel (auf NaCl-Basis) maßvoll eingesetzt werden. Sulfathaltige Taumittel können zu Schäden führen. Für Fugenmörtel sind Taumittel nicht geeignet. Wir empfehlen die Verwendung von Sand.



## LKW BEFAHRBAR

Diese Produkte sind für hohe Belastungen geeignet und können mit LKW befahren werden.



## NUT+FEDER SYSTEM

Produkte mit dieser Kennzeichnung sind mit einer Nut und Feder Verzahnung ausgestattet, welche die Einhaltung einer normgerechten Fugenbreite erleichtert.



## SICKERSTEIN

Pflastersteine mit diesem Symbol eignen sich hervorragend für weitläufige Pflasterflächen wo Niederschlagswasser schnell abgeleitet wird.

# WISSENSWERTES

Durch verschiedene Oberflächenbehandlungen der Steine kommt es zu unterschiedlichen Effekten. Betonsteine bestehen zu 100% aus natürlichen Rohstoffen wie Sand, Kies, Wasser, Splitt und Zement. Dadurch kann es produktionsbedingt zu leichten Abweichungen bei der Oberfläche kommen. Um ein harmonisches Gesamtbild zu erreichen, muss daher bei der Verlegung darauf geachtet werden, dass Paletten und Lagen gemischt verarbeitet werden.

Folgende Eigenschaften sind keine Mängel und für den Gebrauchswert ohne Belang:

- Abscheuerungen, Scheuerspuren
- Ausblühungen
- Farbunterschiede
- Kantenabplatzungen
- Oberflächenstruktur
- Maßtoleranzen (zulässige Abweichungen sind in der entsprechenden ÖNORM genau festgehalten)

## NATUR

Steine in Natur-Oberfläche zeichnen sich durch eine betonraue und unbehandelte Oberfläche aus. Die glatte Optik mit geraden Kanten unterstreicht den schlichten und eleganten Charakter des Steins. Diese Form passt ausgezeichnet zu modernen Bauten.



## GESPALTEN

Maschinell werden Vertiefungen in den Stein gemeißelt. Dadurch entsteht eine gebrochene Optik mit rauer Oberfläche. Durch das Spalten entsteht eine naturnahe Oberfläche, die durch Farbarmierung noch natürlicher wirkt.



## GEBÜRSTET

Die Oberfläche wird zuerst geflammt wodurch eine leicht wellige Struktur entsteht. In einem weiteren Arbeitsschritt wird die Oberfläche mit Bürsten geglättet. Dadurch entsteht ein matter, samtiger Touch.

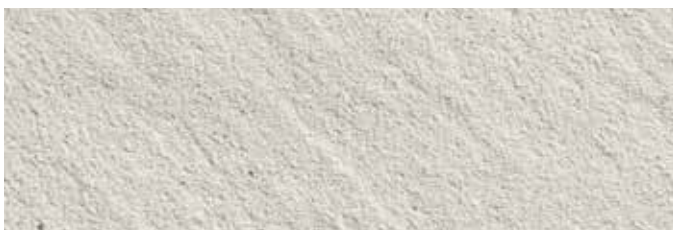

## ANTIK / GERUMPELT

Kein Stein gleicht dem anderen. Durch das Rumpeln (das Schlagen der einzelnen Steine gegeneinander) werden die Ecken und Kanten der Steine gebrochen. Die Oberfläche hat ein gealtertes Aussehen mit feinem, sandigen Touch.

Diese Steine sind zumeist etwas heller als beim gleichen Farbton in Natur. So sind sich zum Beispiel die Farbe Rauchquarz Antik mit Hellgrau Natur farblich ähnlich und harmonisieren somit ausgezeichnet im Kompletprogramm.



## GESTRAHLT / GEWASCHEN

Schonendes Strahlen legt die Gesteinskörnung frei und sorgt für eine feine, körnige Optik. Zusätzlich verleiht es dem Stein eine Tritt- und Rutschfestigkeit bei nasser Oberfläche.



## FRAGEN & ANTWORTEN

### WAS IST DER UNTERSCHIED PLATTE / PFLASTERPLATTE / PFLASTER / KOMBIPFLASTER?

**Platten** sind bis zu einer bestimmten Stärke für den Innen- wie auch für den Außenbereich geeignet. Im Unterschied zu den robusten **Pflasterplatten** sind Platten für Terrassen jedoch nicht befahrbar.

Platten können neben Flächen für Terrasse und Garten auch für Mauerabdeckungen und Poolumrandungen verwendet werden.

**Pflastersteine** sind zumeist PKW befahrbar und ab einer Stärke von 8 cm auch für LKW befahrbar.

Bestimmte Pflastermodelle eignen sich hervorragend für die Entwässerung bei großen Flächen.

**Kombipflaster** sind Pflaster, die in unterschiedlichen Größen und je nach Modell auch mit unterschiedlichen Farbschattierungen auf einer Palette geliefert werden. Es sind durch die variablen Steingrößen weniger Schneidarbeiten erforderlich. Die Farbschattierungen erzeugen eine harmonische Optik.

### WAS IST DER UNTERSCHIED ZAUNSTEIN / (TROCKEN-)MAUERSTEIN / MAUER?

**Zaunsteine** haben wie Schalsteine einen Hohlraum und können als Trockenmauerwerk verarbeitet werden, oder je nach statischen Erfordernissen mit Bewehrung und Beton ausgefüllt.

**Mauersteine** und **Trockenmauersteine** sind ganze Steinblöcke ohne Hohlraum. Die Verarbeitung vom Mauerstein erfolgt im Mörtelbett. Die Verarbeitung vom Trockenmauerstein erfolgt mit Kleber.

Als **Mauer** werden jene Modelle bezeichnet, die mit Mauersteinen in unterschiedlichen Größen geliefert werden. Dabei ist gewährleistet, dass nach jeder Palettenlage ein gerader Mauerabschluss gemacht werden kann.

### WAS IST DER UNTERSCHIED TRITTPLATTE / SETZPLATTE / STUFENPLATTE?

Die **Trittplatte** ist eine Stufenplatte. Sie ist jene Platte, die als Auftrittsfläche verwendet wird.

Stufenplatten können auch im Rasen oder auf Kies als Trittfläche verlegt werden.

Die **Setzplatte** ist jene Platte, die bei Stufen unterhalb der Trittfläche für die Verblendung der Sichtfläche verwendet wird.

**Stufenplatten** sind in den Stärken 6 cm und 12 cm als Blockstufe erhältlich.

Blockstufen lassen sich schnell und einfach verlegen. Ein ebener Untergrund reicht.

### WAS IST EIN VERBUNDSTEIN?

**Verbundsteinpflaster** sind nicht rechteckig oder quadratisch, sondern haben eine unregelmäßige Form. Bei Verlegung solcher Pflaster kommt es zu einem höheren Verschiebeschutz wodurch sie ideal für hohe Belastungen, stark beanspruchte Flächen und im Objektbereich sind.

### WAS IST EINE WASSERNASE?

Bei Zäunen und Mauern haben Abdeckungen mit **Wassernase** den Vorteil, dass der Ablauf vom Wasser verbessert wird. Somit wird eine unterseitige Durchfeuchtung der Steine durch ablaufendes Wasser an der Steinoberfläche vermieden.

### WAS IST EINE FASE?

Eine **Fase** ist eine leicht abgefräste Vertiefung im Stein, wodurch das Erscheinungsbild der Steine verbessert wird. Die Gesamtoptik der verlegten Steine wirkt glatter und sanfter.

Sie haben noch weitere Fragen?  
Wir beantworten sie gerne.  
Kontaktieren Sie uns.  
Telefon: +43 (0)2236 714 81  
E-Mail: [verkauf@leier.at](mailto:verkauf@leier.at)



# LEIER KOMPLETTPROGRAMM

Das Leier Kompletprogramm ist ein in Form und Farbgebung abgestimmtes Produktionsprogramm zur Gestaltung individueller Gartenideen sowohl im ländlichen als auch im städtischen Umfeld.

Nutzen Sie die Möglichkeiten des umfangreichen Produktprogramms. Gestalten Sie mit Bausteinen für Flächen, Mauern, Zäune, Stufen und vielem mehr Ihren Gartenwohnraum.

Sämtliche Produkte des Leier Kompletprogramms sind in ansprechenden Farben und Oberflächen erhältlich. Ob Sie Ihr Projekt nur in einer Farbe oder Oberfläche gestalten wollen, oder gemischt - Sie haben unzählige Möglichkeiten.

Auch unser weiteres Sortiment unterstützt Ihre Ideen durch variantenreiche Produktvielfalt.

## UNZÄHLIGE MÖGLICHKEITEN

### ZWEI FARBEN



Rauchquarz



Sepia

### DREI OBERFLÄCHEN



Natur



Antik



Gespalten

### SECHS PRODUKTKATEGORIEN

- ▣ FLÄCHE (PLATTE & PFLASTER)
- ▣ MAUER & ZAUN
- ▣ ABDECKUNG
- ▣ RANDBEGRENZUNG
- ▣ STUFE
- ▣ GARTENGESTALTUNG

### ELF MODELLSERIEN

- ▣ ANTIK ZAUN
- ▣ ARCHITEKTUR
- ▣ ATRIUM
- ▣ BLOCK
- ▣ DOM
- ▣ KAISERSTEIN
- ▣ KANT
- ▣ KARTÄUSER
- ▣ KREISSTEIN
- ▣ MODERN ZAUN
- ▣ MODUS ABDECKUNG

## MODELLE GEEIGNET FÜR DIE VERWENDUNG ALS ...

### ... FLÄCHE:

- KARTÄUSER Pflaster Antik
- KARTÄUSER Pflaster Natur
- KARTÄUSER Grande Platte
- KARTÄUSER Pflasterplatte
- ATRIUM Pflaster
- DOM Pflaster Antik
- DOM Pflaster Natur
- KREISSTEIN Antik
- KREISSTEIN Natur
- KANT Stein Antik
- KANT Stein Natur

### ... MAUER & ZAUN:

- KARTÄUSER Mauer
- KAISERSTEIN Antik
- KARTÄUSER Konstruktionsstein
- BLOCK Mauerstein Antik
- BLOCK Mauerstein Natur
- ARCHITEKTUR Trockenmauerstein
- ARCHITEKTUR Böschungstein
- ARCHITEKTUR Zaunstein
- ANTIK Zaunstein
- MODERN Zaunstein Gestrahlt
- MODERN Zaunstein Natur

### ... ABDECKUNG:

- KARTÄUSER Abdeckplatte
- KARTÄUSER nach Maß
- MODUS Abdeckplatte
- ARCHITEKTUR Abdeckplatte
- KANT Stein Antik
- KANT Stein Natur
- KANT Abdeckplatte Gespalten

### ... STUFE:

- KAISERSTEIN Antik
- KARTÄUSER Konstruktionsstein
- KARTÄUSER Stufenplatte
- KARTÄUSER nach Maß
- BLOCK Mauerstein Antik
- BLOCK Mauerstein Natur
- KANT Stein Antik
- KANT Stein Natur

### ... RANDBEGRENZUNG:

- KARTÄUSER Konstruktionsstein
- KAISERSTEIN Antik
- BLOCK Mauerstein Antik
- BLOCK Mauerstein Natur
- KANT Stein Antik
- KANT Stein Natur

### ... GARTENGESTALTUNG:

- ARCHITEKTUR Trockenmauerstein
- BLOCK Mauerstein Antik
- BLOCK Mauerstein Natur
- KAISERSTEIN Antik



# LEIER PLATTENSORTIMENT

Das Leier Plattensortiment ist ein abgestimmtes Produktionsprogramm zur Gestaltung unterschiedlicher Gartenideen. Von Platten für die Terrasse, den Stufen oder rund um den Pool bis hin zur passenden Blumenwanne ist das Plattenprogramm ein sich ergänzendes Sortiment.

Sechs ansprechende Farben mit einer edlen Oberfläche und zwei Sichtkanten lassen keine Gestaltungswünsche offen. Ob Sie Ihr Projekt in nur einer Farbe oder gemischt gestalten wollen - Sie haben alle Möglichkeiten.

## ABGESTIMMTE PRODUKTKATEGORIEN FÜR:

- ▣ TERRASSEN- & GARTEN
- ▣ POOLUMRANDUNG
- ▣ ABDECKUNG FÜR ZAUN & MAUER
- ▣ STUFEN
- ▣ SOCKEL
- ▣ BLUMENWANNE

## SECHS FARBEN



Altwiener



Belvedere

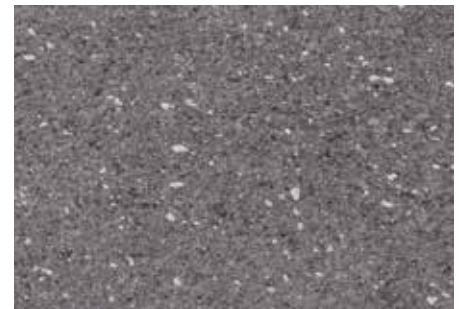

Edlitzer



Nussdorfer



Schönbrunner

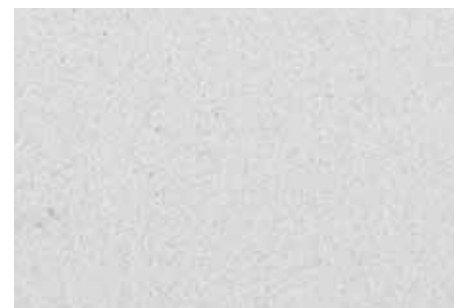

White



## KANTEN-VARIANTEN

Neben den Normalplatten mit geschnittenen Kanten, haben wir auch Platten mit Sichtkanten in der Plattenfarbe im Programm. Diese Platten sorgen für einen optisch schönen Kantenabschluss. Die Seite der Sichtkante wird gefräst. Zur Auswahl stehen zwei Fräs-Varianten.

### HARDLINE-KANTE

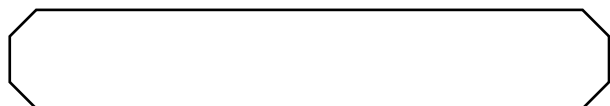

HARDLINE-Sichtkante

### SOFTLINE-KANTE

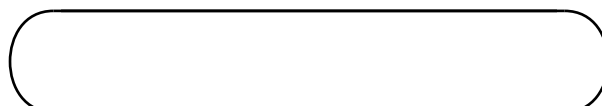

SOFTLINE-Sichtkante

## SPEZIALANFERTIGUNG

Die Standard-Platten gibt es im Format 40 x 40 cm und 60 x 40 cm. Für Abdeckungen, Stufen oder Poolumrandungen stehen Ihnen Platten mit Breiten von 28, 30, 32, 34, 36 oder 38 cm zur Verfügung. Dazu gibt es passende Eck-Elemente und Sichtkanten-Platten.



# TERRASSEN-, GARTEN- & PFLASTERPLATTEN

*Außenbereiche mit Terrassen, Plätzen und Wegen sind auch in der modernen Architektur ein Thema. Elegantes Aussehen, pflegeleichte Oberfläche und kostengünstige Verlegevarianten laden zur kreativen Gestaltung ein.*

*Verschiedene Größen, Formen und Farben der Platten, individuelle Ausführung der Fugen, bunte Splitte oder Rasen sind der „Baukasten“ für zahllose Kombinationen.*







# GAIA TERRASSENPLATTE

GESTRAHLT + GEBÜRSTET

- ▣ HANDVERLESENE QUALITÄT
- ▣ CE-ZERTIFIZIERT
- ▣ FROSTBESTÄNDIG
- ▣ TAUSALZBESTÄNDIG
- ▣ RUTSCHHEMMEND
- ▣ BEGEHBAR
- ▣ IMPRÄGNIERT
- ▣ OBERFLÄCHE: GESTRAHLT + GEBÜRSTET

Die Oberfläche in sanftem Glanz und dezenten Cremefarben ist klassische Eleganz und Luxus pur. Die hochwertige Verarbeitung verspricht eine lange Lebensdauer.

Ob im Wintergarten, bei Stufen oder als Poolumrandung. Die Platte bietet vielseitige Einsatzmöglichkeiten im Innen- und im Außenbereich.

- Mit SOFTLINE oder HARDLINE Kante erhältlich
- Für den Innen- und Außenbereich geeignet
- Mittels Fugenkreuzen einfach zu verlegen

## FORMATE:

Länge x Breite  
60x40 cm

Stärke: 3,8 cm



Sandbeige

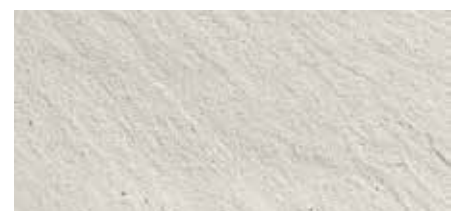

Marmor



Platingrau



Saphirschwarz



Platte: GAIA Sandbeige + Marmor  
Zaunstein: MODERN Natur + Gestrahlt Arktis



# PALAIS TERRASSENPLATTE

## GESTRAHLT

- ▣ HANDVERLESENE QUALITÄT
- ▣ CE-ZERTIFIZIERT
- ▣ FROSTBESTÄNDIG
- ▣ TAUSALZBESTÄNDIG
- ▣ RUTSCHHEMMEND
- ▣ BEGEHBAR
- ▣ BASISCHUTZ
- ▣ OBERFLÄCHE: GESTRAHLT

Die edle Optik strahlt einen Hauch von Luxus und zugleich Purismus aus. Dabei steht das elegante Aussehen in keinem Widerspruch zur Belastbarkeit.

Die angeschliffene Edelkörnung erhöht die Widerstandsfähigkeit der Platte was für Trittsicherheit und Rutschfestigkeit sorgt. In der sanften, feingestrahlten Oberfläche kommen die Natursteinedelsplitte voll zur Geltung.

- Für den Innen- und Außenbereich geeignet
- Mit SOFTLINE oder HARDLINE Sichtkanten erhältlich
- Mit Fugenkreuzen einfach zu verlegen



SOFTLINE-Sichtkante



HARDLINE-Sichtkante

### FORMATE:

Länge x Breite  
40x40 cm  
60x40 cm

Stärke: 3,7 cm



Altwiener



Belvedere

### WEITERE PRODUKTE:

- Platte mit Sichtkante
- Sockelleiste
- Stufen- & Setzplatte
- Poolumrandung
- Abdeckplatte
- Blumenwanne



Edlitzer



Nussdorfer

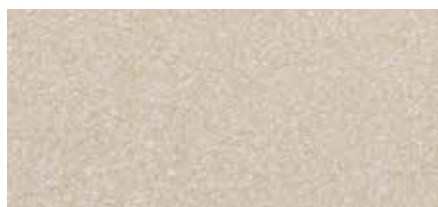

Schönbrunner

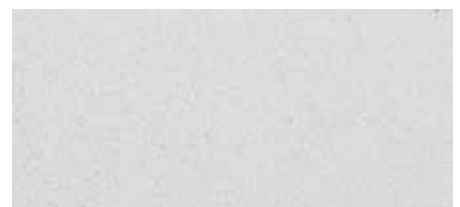

White





# PALAIS POOLUMRANDUNG

## GESTRAHLT

- ▣ HANDVERLESENE QUALITÄT
- ▣ CE-ZERTIFIZIERT
- ▣ FROSTBESTÄNDIG
- ▣ TAUSALZBESTÄNDIG
- ▣ RUTSCHHEMMEND
- ▣ BEGEHBAR
- ▣ BASISSCHUTZ
- ▣ OBERFLÄCHE: GESTRAHLT

Beim kleinen Luxus eines Pools im Garten sollte auch das Umfeld passen. Die Platten passen perfekt zum Plattenprogramm.

Die Standard- und Eck-Elemente mit Sichtkanten in der Plattenfarbe runden die Gesamtoptik harmonisch ab. Die rutschfeste Oberfläche bietet auch bei Nässe entsprechende Sicherheit beim Badespaß.

- Mit SOFTLINE oder HARDLINE Sichtkante erhältlich
- Rutschfeste Plattenoberfläche
- Für den Innen- und Außenbereich geeignet
- Geschliffen und Gestrahlt



SOFTLINE-Sichtkante



HARDLINE-Sichtkante

### FORMATE:

Standard-Platte mit zwei Sichtkanten gegenüber:

Länge: 40 cm, 60 cm

Breite: 28, 30, 32, 34, 36, 38 cm

Stärke: 3,7 cm

Eck-Element mit zwei Sichtkanten ums Eck:

Länge x Breite

28x28 cm, 30x30 cm, 32x32 cm, 34x34 cm,

36x36 cm, 38x38 cm

### WEITERE PRODUKTE:

- Platte mit Sichtkante
- Sockelleiste
- Stufen- & Setzplatte
- Poolumrandung
- Abdeckplatte
- Blumenwanne



Altwiener



Belvedere



Edlitzer

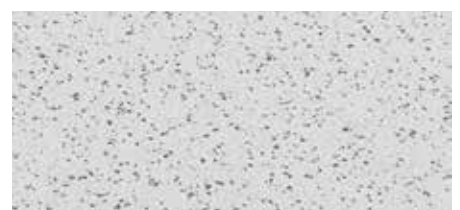

Nussdorfer

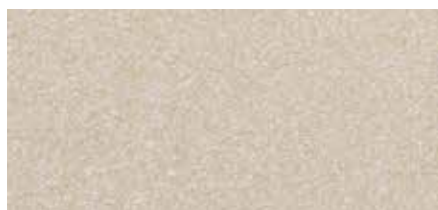

Schönbrunner

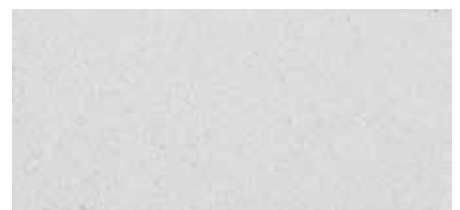

White







# KARTÄUSER GRANDE PLATTE

NATUR

- ▣ HANDVERLESENE QUALITÄT
- ▣ CE-ZERTIFIZIERT
- ▣ FROSTBESTÄNDIG
- ▣ TAUSALZBESTÄNDIG
- ▣ RUTSCHHEMMEND
- ▣ BEGEHBAR
- ▣ NUT+FEDER-VERZÄHNUNG
- ▣ BASISCHUTZ
- ▣ OBERFLÄCHE: NATUR

Eine Großformatplatte für die großzügige, lineare Objektgestaltung, die den Eindruck von Weite vermittelt.

Die Platte ist ein Produkt aus dem Komplettprogramm der KARTÄUSER Serie und bietet die Möglichkeit, innerhalb der verlegten Fläche Akzente zu setzen.

- Natürliche, nuancierende Farben
- Exaktes Einhalten der Rastermaße durch das Nut + Feder-System
- Vielfältig kombinierbar mit der KARTÄUSER Serie

## FORMATE:

Länge x Breite  
60x30 cm  
60x60 cm

Stärke: 5 cm



60x30 cm



60x60 cm



Beigemix



Hellgraumix



Rauchquarz



Sepia







KARTÄUSER Grande Platte Rauchquarz



# KARTÄUSER PFLASTERPLATTE

NATUR

- ▣ HANDVERLESENE QUALITÄT
- ▣ CE-ZERTIFIZIERT
- ▣ FROSTBESTÄNDIG
- ▣ TAUSALZBESTÄNDIG
- ▣ RUTSCHHEMMEND
- ▣ PKW BEFAHRBAR BEI VERLEGUNG IM MÖRTELBETT
- ▣ NUT+FEDER-VERZÄHNUNG
- ▣ BASISCHUTZ
- ▣ OBERFLÄCHE: NATUR

Die Platte besticht durch natürliche, nuancierende Farben.

Das Format der Platte lässt eine vielseitige Flächengestaltung mit geringem Fugenanteil zu. In Kombination mit weiteren Produkten aus dem Komplettprogramm ergeben sich zahlreiche Kombinations- und Verlegungsmöglichkeiten.

- Natürliche, nuancierende Farben
- Exaktes Einhalten der Rastermaße durch das Nut + Feder-System
- Einfache Handhabung und schnelle Verlegung

## FORMATE:

Länge x Breite  
35x71 cm  
42x35 cm

Stärke: 5 cm



35x21 cm



42x35 cm

## WEITERE PRODUKTE:

- KARTÄUSER Sockelleiste



Hellraumix



Hellraumix



Rauchquarz



Rauchquarz



Sepia



Sepia





KARTÄUSER Pflasterplatte Sepia  
KARTÄUSER Stufenplatte Sepia

# WASCHBETON PLATTE

CLASSIC  
LINE

GEWASCHEN

- ▣ HANDVERLESENE QUALITÄT
- ▣ CE-ZERTIFIZIERT
- ▣ FROSTBESTÄNDIG
- ▣ TAUSALZBESTÄNDIG
- ▣ RUTSCHHEMMEND
- ▣ BEGEHBAR
- ▣ BASISCHUTZ
- ▣ OBERFLÄCHE: GEWASCHEN

Die klassische und robuste Platte passt in jeden Garten.

Durch Auswaschen der Plattenoberfläche bleibt das Naturkorn in seiner runden Form erhalten. Sie ist pflegeleicht und zeichnet sich durch ihre hohe Belastbarkeit aus.

- Einfach zu verlegen
- Witterungsbeständig
- Einfach zu reinigen
- Rutsicher auch bei Nässe

## FORMATE:

Länge x Breite x Höhe  
 40x20x4 cm  
 40x40x4 cm  
 50x25x4 cm  
 50x50x4 cm



Donaukies

## WEITERE PRODUKTE:

- Sockelleiste
- Blumenwanne



1 Sichtkante



2 Sichtkanten  
ums Eck





WASCHBETON Platte und  
KAISERSTEIN Antik Englisch Ziegel



# BETONPLATTE NF

NATUR

CLASSIC  
LINE



- ▣ HANDVERLESENE QUALITÄT
- ▣ CE-ZERTIFIZIERT
- ▣ FROSTBESTÄNDIG
- ▣ TAUSALZBESTÄNDIG
- ▣ RUTSCHHEMMEND
- ▣ BEGEHBAR
- ▣ NUT+FEDER-VERZÄHNUNG
- ▣ BASISCHUTZ
- ▣ OBERFLÄCHE: NATUR

Die zeitlose Betonplatte für viele Ansprüche zeichnet sich durch ein hervorragendes Preis-Leistungs-Verhältnis aus.

Die Nut und Feder-Verzahnung erleichtert die Einhaltung einer normgerechten Fugenbreite.

- Universell einsetzbar
- Einfach zu verlegen
- Witterungsbeständig
- Robust
- Strapazierfähig

## FORMATE:

Länge x Breite  
40x40 cm  
50x50 cm  
Stärke: 4 cm

50x50 cm  
60x30 cm  
60x60 cm  
Stärke: 5 cm

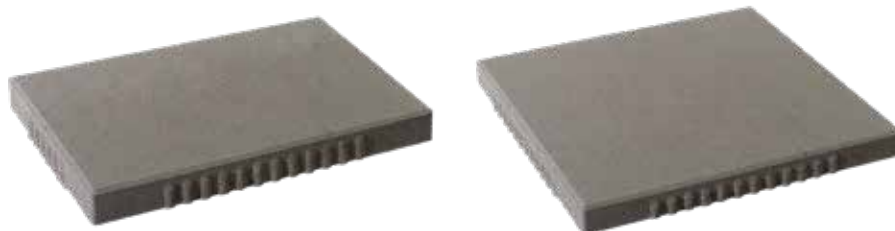

Nut + Feder System



Grau



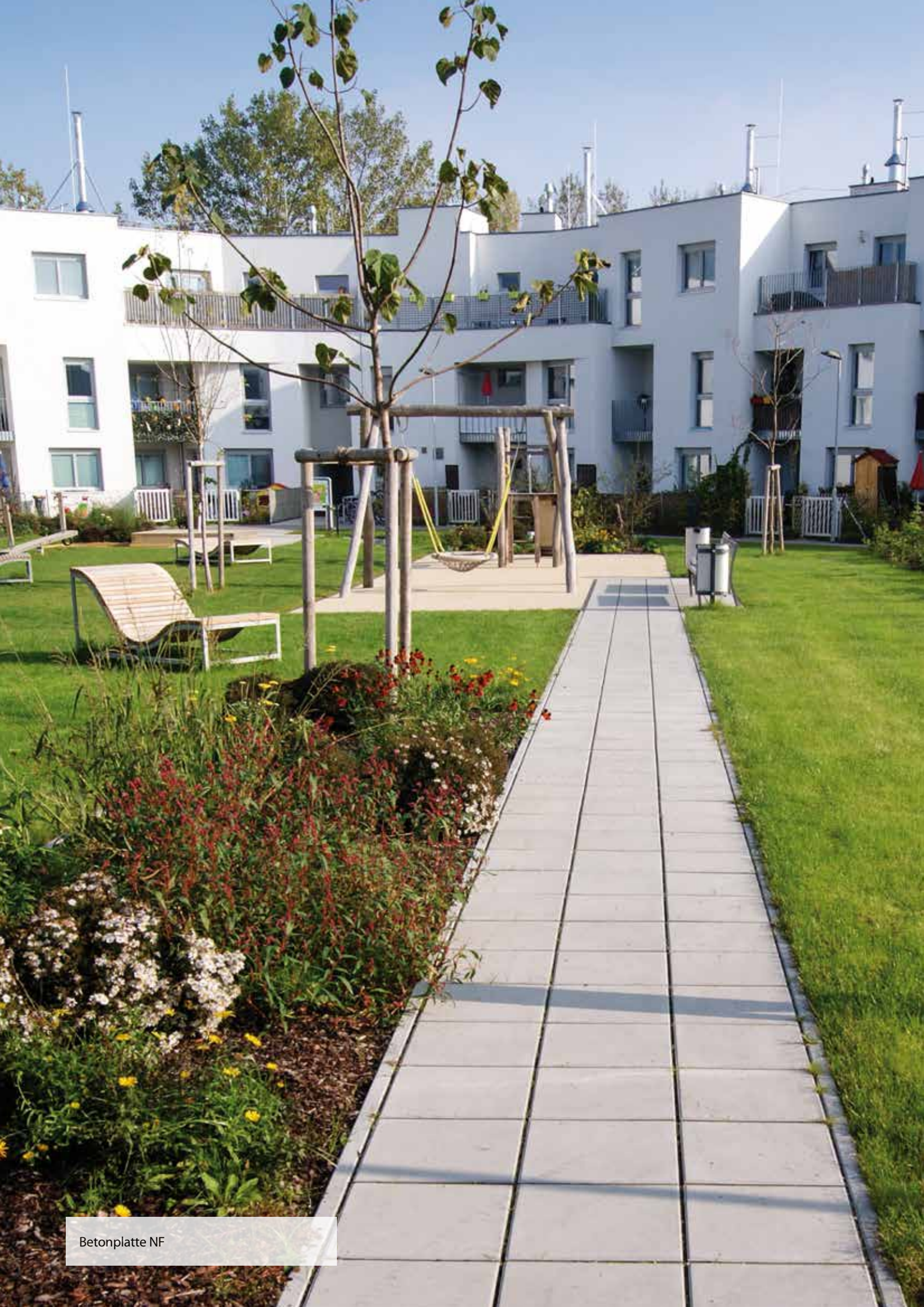

Betonplatte NF



# PFLASTERSTEINE

*Betonpflastersteine sind das ideale Material für die dekorative und funktionelle Oberflächengestaltung. Verschiedene Formen und Farben prägen die Umgebung auf ganz persönliche Art und Weise. Ob dekorativer Platz oder Garageneinfahrt, Wege oder Terrassen - für alles rund ums Haus bieten wir passende Lösungen an.*





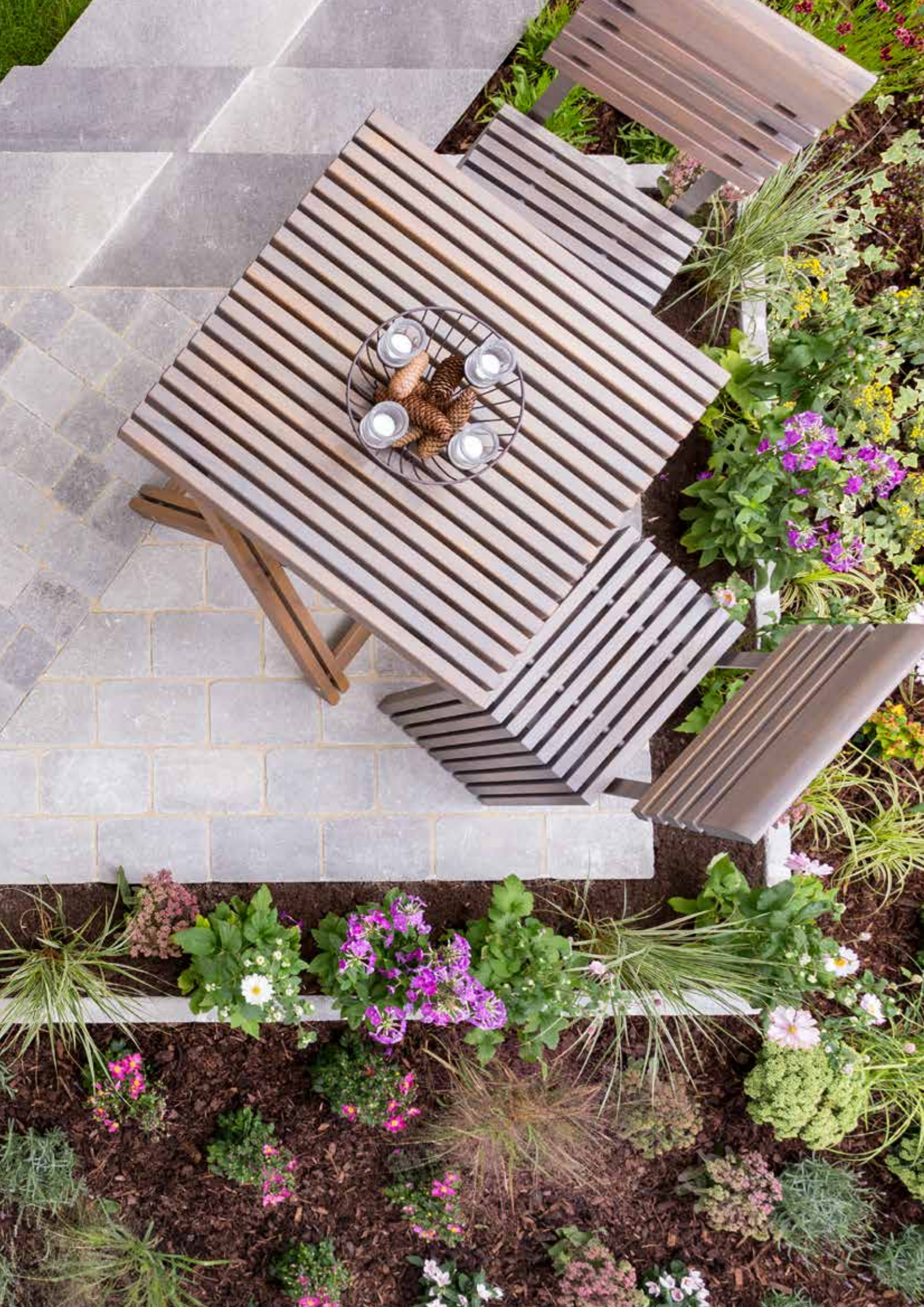



# TAVERNA GIGANT PFLASTER

NATUR

- ▣ HANDVERLESENE QUALITÄT
- ▣ CE-ZERTIFIZIERT
- ▣ FROSTBESTÄNDIG
- ▣ TAUSALZBESTÄNDIG
- ▣ RUTSCHHEMMEND
- ▣ PKW BEFAHRBAR BEI VERLEGUNG IM MÖRTELBETT
- ▣ NUT+FEDER-VERZÄHNUNG
- ▣ BASISCHUTZ
- ▣ OBERFLÄCHE: NATUR

Der Pflasterstein sorgt mit seiner äußerst stabilen Oberfläche und den dichten Fugen für eine sichere Nutzung der Pflasterfläche.

Der hochwertige Steinschliff in der Nuttschicht des Steins und die edle Oberfläche verleiht jedem Belag einen einzigartigen Charakter. Eignet sich perfekt für Einfahrten, Gehwegen und öffentliche Plätze.

- Rutschfest auch bei Nässe
- Kombipflaster mit 3 großen Formaten gemischt
- Einfach zu verlegen
- Mit Fase



## FORMATE:

3 verschiedene Formate gemischt

Länge x Breite

16,7x33,3 cm

33,3x33,3 cm

50x33,3 cm

Stärke: 6 cm



Beige-Braun



Creme



Mandel



Milchkaffee



Schwarzmarmor



Grau





TAVERNA Gigant Pflaster Grau

# ATRIUM PFLASTER

NATUR

- ▣ HANDVERLESENE QUALITÄT
- ▣ CE-ZERTIFIZIERT
- ▣ FROSTBESTÄNDIG
- ▣ TAUSALZBESTÄNDIG
- ▣ RUTSCHHEMMEND
- ▣ PKW BEFAHRBAR
- ▣ LKW BEFAHRBAR AB STÄRKE 8 CM
- ▣ NUT+FEDER-VERZÄHNUNG
- ▣ BASISCHUTZ
- ▣ OBERFLÄCHE: NATUR

In der modernen Architektur findet der ATRIUM Pflasterstein vielseitige Verwendung. Zur Gestaltung vom öffentlichen Raum bis hin zum privaten Innenhof repräsentiert der Pflasterstein ein modernes Erscheinungsbild.

Die Kombination der 4 Steinformate mit aufeinander abgestimmten Farbnuancen lädt zur kreativen persönlichen Gestaltung der Fläche ein.

- Kombipflaster mit 4 Formaten und natürliche, nuancierende Farben von hell bis dunkel
- Einfach zu verlegen im „wildem Verband“
- Exaktes Einhalten der Rastermaße durch das Nut-Feder-System

## FORMATE:

4 verschiedene Formate gemischt

Länge x Breite:

ATRIUM 14

14x14 cm, 14x17,5 cm, 14x21 cm, 14x24,5 cm

Stärke:

6 und 8 cm erhältlich

ATRIUM 21

21x14 cm, 21x17,5 cm, 21x21 cm, 21x24,5 cm

Stärke:

6, 8 und 10 cm erhältlich



ATRIUM 14



Beigemix

ATRIUM 21



Beigemix



Hellgraumix



Hellgraumix



Rauchquarz



Rauchquarz



Sepia



Sepia





ATRIUM Hellraumix

# KARTÄUSER PFLASTER

## ANTIK

- ▣ HANDVERLESENE QUALITÄT
- ▣ CE-ZERTIFIZIERT
- ▣ FROSTBESTÄNDIG
- ▣ TAUSALZBESTÄNDIG
- ▣ RUTSCHHEMMEND
- ▣ PKW BEFAHRBAR
- ▣ LKW BEFAHRBAR BEI STÄRKE 8 CM
- ▣ BASISCHUTZ
- ▣ OBERFLÄCHE: ANTIK

Dieser zeitlose Pflasterstein erlaubt auch anspruchsvolle Lösungen in der modernen Gartengestaltung. Geben Sie Ihrem Garten eine ganz persönliche Note.

Sieben aufeinander abgestimmte Größen, zusammen mit der Natur nachempfundener Farbgebung, zaubern ein stimmungsvolles Ambiente.

Kombiniert mit anderen Produkten aus der Kartäuser-Serie, entstehen effektvolle Szenarien.

- Kombipflaster mit 7 Formaten und natürliche, nuancierende Farben von hell bis dunkel
- Leicht strukturierte Oberfläche
- Einfach und nahezu ohne Schneidarbeiten zu verlegen



Farbnuancen + Größen  
Beispiel Muschelkalk



Fuoco



Muschelkalk

### FORMATE:

Länge x Breite:

14x10,4 cm, 14x12,1 cm, 14x13,9 cm,  
14,15,6 cm, 14x17,4 cm, 14x19,1 cm,  
14x20,9 cm

Stärke:

5 cm und 8 cm erhältlich



Rauchquarz



Sepia



Hellgraumix





KARTÄUSER Pflaster Antik Sepia  
KARTÄUSER Mauer & Zaunstein Sepia

# KARTÄUSER PFLASTER

## NATUR

- ▣ HANDVERLESENE QUALITÄT
- ▣ CE-ZERTIFIZIERT
- ▣ FROSTBESTÄNDIG
- ▣ TAUSALZBESTÄNDIG
- ▣ RUTSCHHEMMEND
- ▣ PKW BEFAHRBAR
- ▣ LKW BEFAHRBAR BEI STÄRKE 8 CM
- ▣ BASISSCHUTZ
- ▣ OBERFLÄCHE: NATUR

Helle, warme Farben und das Spiel mit Licht und Schatten zaubern Lebensfreude in Ihren Garten.

Das facettenreiche Pflaster ist universell einsetzbar und erzielt elegante Lösungen. 14 cm breite Steine in sieben verschiedenen Längen, unsortiert in Bahnen verlegt, ergeben ein charaktervolles Pflasterbild - nach Ihrer individuellen Vorstellung.

- Kombipflaster mit 7 Formaten und natürliche, nuancierende Farben von hell bis dunkel
- Leicht strukturierte Oberfläche
- Einfach und nahezu ohne Schneidearbeiten zu verlegen



Farbnuancen + Größen  
Beispiel Sepia



Fuoco



Muschelkalk

### FORMATE:

Länge x Breite:  
14x10,4 cm, 14x12,1 cm, 14x13,9 cm,  
14,15,6 cm, 14x17,4 cm, 14x19,1 cm,  
14x20,9 cm

Stärke:  
5 cm und 8 cm erhältlich



Rauchquarz



Sepia



Hellgraumix





KARTÄUSER Pflaster Natur Rauchquarz  
KARTÄUSER Mauer 12



# DOM PFLASTER

ANTIK

- ▣ HANDVERLESENE QUALITÄT
- ▣ CE-ZERTIFIZIERT
- ▣ FROSTBESTÄNDIG
- ▣ TAUSALZBESTÄNDIG
- ▣ RUTSCHHEMMEND
- ▣ PKW BEFAHRBAR
- ▣ LKW BEFAHRBAR BEI STÄRKE 8 CM
- ▣ NUT+FEDER-VERZÄHNUNG
- ▣ BASISCHUTZ
- ▣ OBERFLÄCHE: ANTIK

Unregelmäßig gebrochene Kanten und feine Farbnuancen sind sympathisch rustikal und unterstreichen den Natursteincharakter.

- Verschiedene Muster durch Mixen von Farben und Formaten
- Einfach zu verlegen
- Ohne Fase

Ideal einsetzbar in der Dorf- und Stadterneuerung sowie überall, wo die Atmosphäre alter Bauwerke wiederbelebt werden soll.

## FORMATE:

Länge x Breite:  
14x14 cm, 14x21 cm, 21x21 cm

Stärke:  
6 cm und 8 cm erhältlich



Farbbeispiel Sepia



Rauchquarz



Sepia



Hellgrauxmix

**CLASSIC  
LINE**



Anthrazit



Grau





# DOM PFLASTER

## NATUR

- ▣ HANDVERLESENE QUALITÄT
- ▣ CE-ZERTIFIZIERT
- ▣ FROSTBESTÄNDIG
- ▣ TAUSALZBESTÄNDIG
- ▣ RUTSCHHEMMEND
- ▣ PKW BEFAHRBAR
- ▣ LKW BEFAHRBAR BEI STÄRKE 8 CM
- ▣ NUT+FEDER-VERZÄHNUNG
- ▣ BASISCHUTZ
- ▣ OBERFLÄCHE: NATUR

Spezielle Quarzsande sorgen für eine feinkörnige Oberfläche und bewirken ein abriebfestes und widerstandsfähiges Pflaster.

Die hohe Belastbarkeit wird im öffentlichen und gewerblichen Einsatz geschätzt.

- Ohne Fase
- Leise beim Befahren durch enge Fugen und scharfe Kanten („Flüsterstein“)
- Verschiedene Muster durch Mixen von Farben und Formaten
- Einfach zu verlegen

### FORMATE:

Länge x Breite:  
14x14 cm, 14x21 cm, 21x21 cm

Stärke:  
6 cm und 8 cm erhältlich



Farbbeispiel Rauchquarz



Rauchquarz



Sepia



Hellgraumix

**C L A S S I C**  
**L I N E**



Anthrazit



Grau



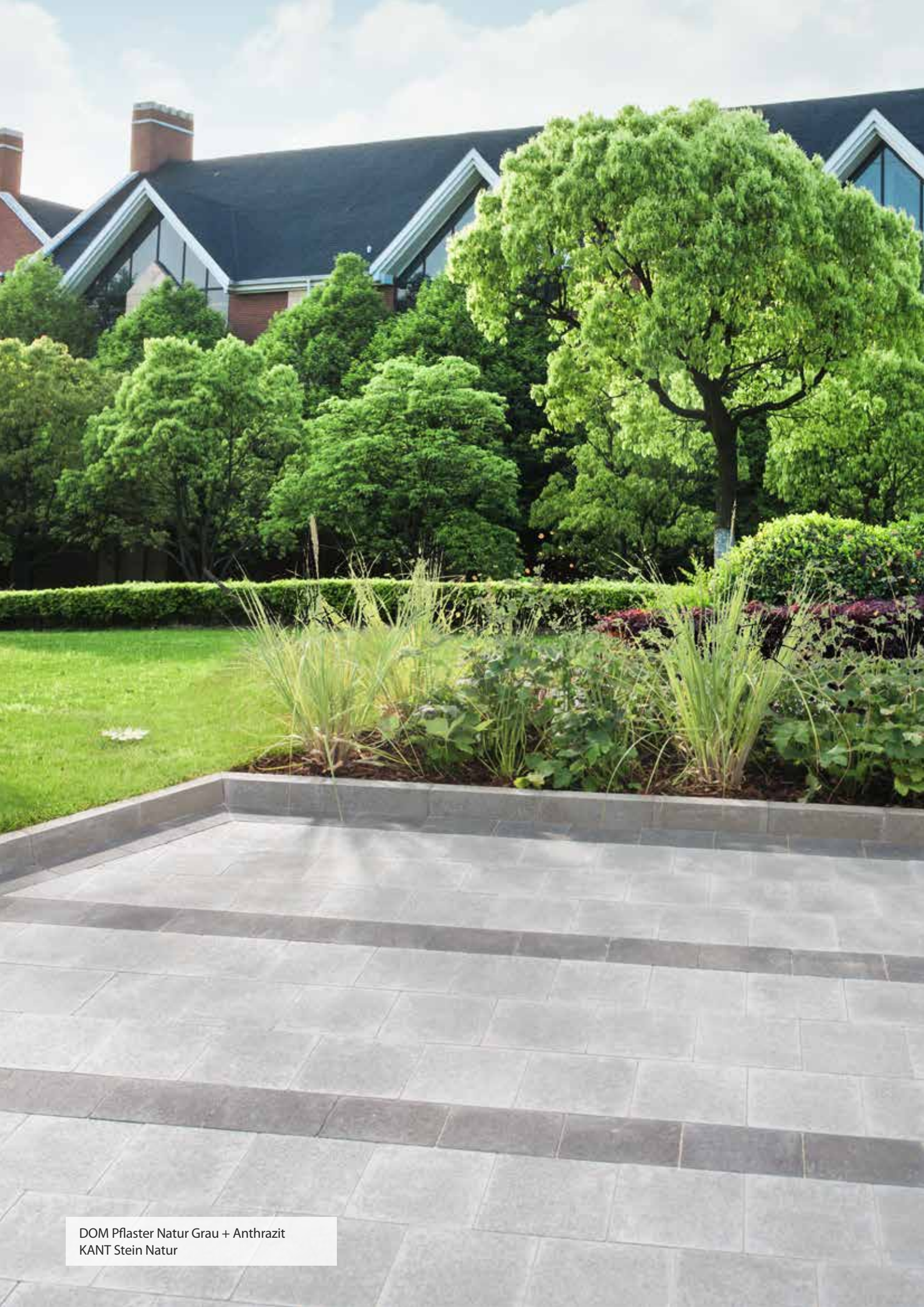

DOM Pflaster Natur Grau + Anthrazit  
KANT Stein Natur



# KREISSTEIN

ANTIK / NATUR

- ▣ HANDVERLESENE QUALITÄT
- ▣ CE-ZERTIFIZIERT
- ▣ FROSTBESTÄNDIG
- ▣ TAUSALZBESTÄNDIG
- ▣ RUTSCHHEMMEND
- ▣ PKW BEFAHRBAR
- ▣ LKW BEFAHRBAR
- ▣ BASISSCHUTZ
- ▣ OBERFLÄCHE: ANTIK ODER NATUR

Der Kreisstein „rundet“ die Gartengestaltung im sprichwörtlichen Sinn ab. Das kleinformatige, konische Format regt zur Gestaltung von geschwungenen Wegen und kreisförmigen Plätzen an.

Mit dem Kreisstein setzen Sie optische Akzente bei der Einfassung von Pflasterflächen oder bei Umrandungen von Beeten und Bäumen.

- Einfaches Einfassen von geschwungenen Pfaden
- Vielfältige Kombinationsmöglichkeiten
- Einfach zu verlegen
- Rundungen ohne zusätzliche Schneidearbeiten
- Mit allen Stilvarianten kombinierbar
- Passender Zentrumstein erhältlich

## FORMATE:

Länge x Breite  
7x7 (6) cm konisch  
Stärke: 8 cm

Zentrumstein 8-eckig  
ø 14,6 cm  
Stärke: 8 cm



Antik

Natur

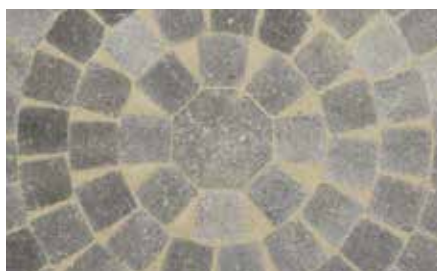

Rauchquarz Antik



Rauchquarz Natur



Sepia Antik



Sepia Natur



Hellraumix Antik



Hellraumix Natur





Kreisstein Antik Rauchquarz



# PARMA PFLASTER

NATUR

CLASSIC  
LINE



- ▣ CE-ZERTIFIZIERT
- ▣ FROSTBESTÄNDIG
- ▣ TAUSALZBESTÄNDIG
- ▣ RUTSCHHEMMEND
- ▣ PKW BEFAHRBAR
- ▣ NUT+FEDER-VERZÄHNUNG
- ▣ OBERFLÄCHE: NATUR

Der Pflasterstein mit einfacher Formgebung und klassisch betonrauer Oberfläche. Schnell und einfach zu verlegen durch sein Nut-Feder-System.

- Geradlinige Optik
- Einfach zu verlegen
- Mit Fase

## FORMATE:

Länge x Breite

14x14 cm

21x14 cm

21x21 cm

Stärke: 6 cm



Anthrazit



Grau



Hellgrau





PARMA Hellgrau

# PIAZZA PFLASTER

NATUR

CLASSIC  
LINE



- ▣ CE-ZERTIFIZIERT
- ▣ FROSTBESTÄNDIG
- ▣ TAUSALZBESTÄNDIG
- ▣ RUTSCHHEMMEND
- ▣ PKW BEFAHRBAR
- ▣ NUT+FEDER-VERZÄHNUNG
- ▣ OBERFLÄCHE: NATUR

Ein Pflaster mit hervorragendem Preis-Leistungs-Verhältnis. Gerade Linienführung, einfache Formgebung und klassisch betonraue Oberfläche stehen für die zeitlose Eleganz.

- Geradlinige Optik
- Einfach zu verlegen
- Mit Fasse

Dieser Pflasterstein ist unabhängig vom Baustil einsetzbar und gut mit anderen Pflastertypen kombinierbar.

## FORMATE:

Länge x Breite  
10x20 cm  
Stärke: 5 cm  
Nur in Grau + Rot erhältlich.

10x20 cm  
20x20 cm  
Stärke: 6 cm



Anthrazit



Grau



Rot





PIAZZA Pflaster Grau + Rot

# VIA ROMANA PFLASTER

CLASSIC  
LINE

## NATUR

- ▣ CE-ZERTIFIZIERT
- ▣ FROSTBESTÄNDIG
- ▣ TAUSALZBESTÄNDIG
- ▣ RUTSCHHEMMEND
- ▣ PKW BEFAHRBAR
- ▣ BASISCHUTZ
- ▣ OBERFLÄCHE: NATUR

Der Pflasterstein ohne Fase ist für die individuelle Gestaltung von Plätzen und industriell genutzten Flächen ideal.

Verschiedene Größen und Farben ermöglichen ein kreatives Verlegemuster.

- Ohne Fase
- Leise beim Befahren durch enge Fugen und scharfe Kanten („Flüsterstein“)

## FORMATE:

Länge x Breite  
18x12 cm; 12x12 cm  
Auf einer Lage gemischt.

18x18 cm  
24x18 cm  
Eine Größe sortenrein.

Stärke: 7 cm



12x12x7 cm



18x12x7 cm



18x18x7 cm



24x18x7 cm



Anthrazit



Grau



Rot





VIA ROMANA Pflaster Grau + Rot

# DORFPLATZ PFLASTER

NATUR

CLASSIC  
LINE



- ☑ CE-ZERTIFIZIERT
- ☑ FROSTBESTÄNDIG
- ☑ TAUSALZBESTÄNDIG
- ☑ RUTSCHHEMMEND
- ☑ PKW BEFAHRBAR
- ☑ LKW BEFAHRBAR
- ☑ NUT+FEDER-VERZÄHNUNG
- ☑ BASISSCHUTZ
- ☑ OBERFLÄCHE: NATUR

Der Allrounder unter den Pflastersteinen.

Mit diesem Pflasterstein lassen sich hoch belastbare Flächen in vielfältigen Mustern verlegen. Diese erlauben durch unterschiedliche Fugenbreiten die Herstellung von mäßig bis zu hochleistungsfähigen Sickerflächen.

- Vielfältige Verlegemuster möglich
- Sickerleistung variabel herstellbar
- Mit Fase

## FORMATE:

Länge x Breite

14x14 cm

21x14 cm

21x21 cm

28x21 cm

Stärke: 8 cm



14x14x8 cm



21x14x8 cm



21x21x8 cm



28x21x8 cm



Grau



Rot





Dorfplatz Pflaster Grau + Rot

# ZACK VERBUNDSTEIN PFLASTER

CLASSIC  
LINE

NATUR

- ▣ CE-ZERTIFIZIERT
- ▣ FROSTBESTÄNDIG
- ▣ TAUSALZBESTÄNDIG
- ▣ RUTSCHHEMMEND
- ▣ PKW BEFAHRBAR
- ▣ LKW BEFAHRBAR BEI STÄRKE 8 CM
- ▣ BASISCHUTZ
- ▣ OBERFLÄCHE: NATUR

Der Pflasterstein mit besonderer Formgebung verbindet hohe Stabilität mit einem attraktiven Flächenbild.

Durch die Möglichkeit der Maschinenverlegung ist der Stein ideal für große Flächen und den Einsatz im Objektbau.

- Hoch belastbar und stabil
- Mit Fasse
- Maschinenverlegung möglich

FORMATE:

Länge x Breite  
20x20 cm

Stärke: 6 und 8 cm



Grau



Rot

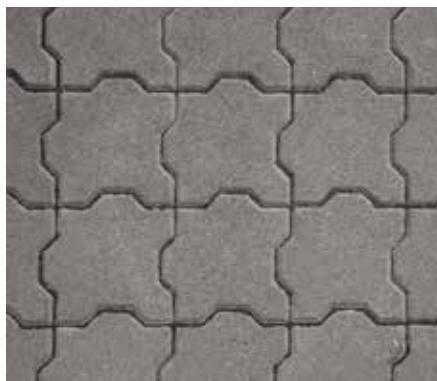

Verlegebild





ZACK Pflaster Grau + Rot



# SERPENTINO VERBUNDSTEIN PFLASTER

CLASSIC  
LINE

NATUR

- ▣ CE-ZERTIFIZIERT
- ▣ FROSTBESTÄNDIG
- ▣ TAUSALZBESTÄNDIG
- ▣ RUTSCHHEMMEND
- ▣ PKW BEFAHRBAR
- ▣ LKW BEFAHRBAR BEI STÄRKE 8 CM
- ▣ BASISCHUTZ
- ▣ OBERFLÄCHE: NATUR

Der Serpentino-Pflasterstein eignet sich besonders für extrem beanspruchte Flächen, da er sehr stabil und belastbar ist.

- Witterungsbeständig
- Mit Faser
- Gutes Preis-Leistungs-Verhältnis

Die Wellenform bietet viele Möglichkeiten für eine kreative Verlegung in L-Form oder in Reihenform.



## FORMATE:

Länge x Breite  
12x24 cm

Stärke: 5, 6 und 8 cm

Stärke 5 cm nur in Grau und Rot erhältlich



Anthrazit



Grau



Rot





SERPENTINO Pflaster Rot + Grau



# ALL VERBUNDSTEIN PFLASTER

CLASSIC  
LINE

## NATUR

- ▣ CE-ZERTIFIZIERT
- ▣ FROSTBESTÄNDIG
- ▣ TAUSALZBESTÄNDIG
- ▣ RUTSCHHEMMEND
- ▣ PKW BEFAHRBAR
- ▣ LKW BEFAHRBAR BEI STÄRKE 8 CM
- ▣ BASISCHUTZ
- ▣ OBERFLÄCHE: NATUR

Die wirtschaftliche Lösung bei Großflächen als günstige Alternative zum Asphalt.

Die maschinelle Verlegung spart Zeit und Kosten.

- Maschinenverlegung möglich
- Auch als fertigen „L“-Stein erhältlich
- Mit Fase



Anthrazit



Grau



Rot



ALL Verbundstein mit Fase



## FORMATE:

Länge x Breite

ALL Verbundstein:  
22,5x11,25 cm  
Stärke: 6 und 8 cm

ALL Verbundstein „L“:  
22,5x22,5 cm  
Stärke: 8 cm  
Nur in Grau erhältlich



ALL Verbundstein „L“





ALL-Verbundstein Grau

# SOLIDO VERBUNDSTEIN PFLASTER

NATUR

CLASSIC  
LINE



- ▣ CE-ZERTIFIZIERT
- ▣ FROSTBESTÄNDIG
- ▣ TAUSALZBESTÄNDIG
- ▣ RUTSCHHEMMEND
- ▣ PKW BEFAHRBAR
- ▣ LKW BEFAHRBAR BEI STÄRKE 8 CM
- ▣ NUT+FEDER-VERZÄHNUNG
- ▣ BASISCHUTZ
- ▣ OBERFLÄCHE: NATUR

Ideal für stark beanspruchte Flächen.

Die spezielle Form dieses robusten, funktionellen Pflastersteins gewährleistet eine hohe Verschiebesicherheit. Die maschinelle Verarbeitung spart Zeit und Kosten.

- Maschinenverlegung möglich
- Auch als SOLIDO Öko-Pflaster erhältlich



SOLIDO Verbundsteine Normal

FORMATE:

Länge x Breite  
16,5x20 cm  
Stärke: 6 und 8 cm  
In Farbe Anthrazit, Grau + Rot erhältlich

Stärke: 10 cm  
Nur in Farbe Anthrazit + Grau erhältlich

SOLIDO Öko Pflaster  
16,5x20 cm  
Stärke: 8 cm  
Nur in Farbe Grau erhältlich



SOLIDO Öko Pflaster  
Nur in Grau erhältlich.



Anthrazit



Grau



Rot





SOLIDO Verbundstein Pflaster  
Grau und Rot

# ÖKOLITH PFLASTER

NATUR



CLASSIC  
LINE



- ▣ CE-ZERTIFIZIERT
- ▣ FROSTBESTÄNDIG
- ▣ TAUSALZBESTÄNDIG
- ▣ RUTSCHHEMMEND
- ▣ PKW BEFAHRBAR
- ▣ LKW BEFAHRBAR
- ▣ NUT+FEDER-VERZÄHNUNG
- ▣ BASISCHUTZ
- ▣ OBERFLÄCHE: NATUR

Der Ökolith Pflasterstein eignet sich für Flächen, deren Erscheinungsbild und Nutzung einer herkömmlichen Fläche entsprechen soll und gleichzeitig eine optimale Entwässerung ermöglicht.

- Ideal für Parkplätze oder PKW-Abstellplätze
- Maschinenverlegung möglich
- Mit Fasse

Je nach Verlegeart lassen sich unterschiedliche Sickerleistungen erreichen.

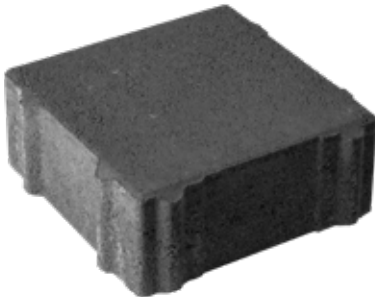

## FORMATE:

Länge x Breite  
10x20 cm  
20x20 cm  
Stärke: 8 cm

20x20 cm  
Stärke: 10 cm  
Nur in Farbe Grau erhältlich



Anthrazit



Grau



Rot





**SEHR GUTE  
SICKERLEISTUNG  
=  
KLIMAFIT**



# QUADRO WÜRFEL

CLASSIC  
LINE

NATUR

- ▣ CE-ZERTIFIZIERT
- ▣ FROSTBESTÄNDIG
- ▣ TAUSALZBESTÄNDIG
- ▣ RUTSCHHEMMEND
- ▣ PKW BEFAHRBAR
- ▣ BASISCHUTZ
- ▣ OBERFLÄCHE: NATUR

Diese Form eignet sich besonders als Füllstein für Rasengittersteine.

Auch für die Markierung von Einfahrten oder Einfassung von Terrassen und Wegen hervorragend geeignet.

- Passend als Füllstein für den Rasengitterstein
- Idealer Markierungs- und Einfassungsstein
- Mit Fasse



## FORMATE:

Länge x Breite  
8x8 cm

Stärke: 6 cm



Anthrazit



Grau

## WEITERE PRODUKTE:

- Passend für Rasengitterstein



Rot





QUADRO Würfel Anthrazit



# RASENGITTERSTEIN

NATUR



CLASSIC  
LINE



- ▣ CE-ZERTIFIZIERT
- ▣ FROSTBESTÄNDIG
- ▣ TAUSALZBESTÄNDIG
- ▣ RUTSCHHEMMEND
- ▣ PKW BEFAHRBAR
- ▣ LKW BEFAHRBAR BEI 12 CM
- ▣ NUT+FEDER-VERZÄHNUNG
- ▣ BASISCHUTZ
- ▣ OBERFLÄCHE: NATUR

Der bekannte Klassiker unter den Sickersteinen.

Mit einem Öffnungsanteil von etwa 40% ist er bestens zur Entwässerung von großen Flächen oder kurzzeitig eintretender, hoher Wasserbelastung geeignet.

- Maschinenverlegung möglich
- Ideal für Parkplätze und PKW-Abstellplätze
- Witterungsbeständig
- Passender Füllstein erhältlich



40x40x8 cm



60x40x8 cm



60x40x10 cm

## FORMATE:

Länge x Breite  
40x40 cm  
Stärke: 8 cm

60x40 cm  
Stärke: 8, 10 und 12 cm erhältlich



Grau





Rasengitterstein 8er und  
QUADRO Würfel Rot



# DOM-I PFLASTER

CLASSIC  
LINE

NATUR

- ▣ CE-ZERTIFIZIERT
- ▣ FROSTBESTÄNDIG
- ▣ TAUSALZBESTÄNDIG
- ▣ RUTSCHHEMMEND
- ▣ PKW BEFAHRBAR
- ▣ LKW BEFAHRBAR
- ▣ BASISCHUTZ
- ▣ OBERFLÄCHE: NATUR

Der Pflasterstein mit rustikalem Flair eignet sich gut für die Befestigung von Flächen mit erhöhter Belastung.

- Belastbar und stabil
- Mit Fase

Zwei verschiedene Formate auf einer Palette bieten kreative Verlegungsmöglichkeiten.

## FORMATE:

Länge x Breite  
24x24 cm  
24x12 cm

Stärke: 8 cm



Anthrazit



Grau





DOM-I Pflaster Grau



## MAUERN, ZAUN- & MAUERSTEINE

*Mauern und Zäune bilden den Abschluss zu Straße und Nachbar und runden den Gesamteindruck Ihres Hauses positiv ab.*

*Mauersteine eignen sich für aufgehendes Mauerwerk ebenso wie für die Gestaltung von Bodenflächen.*

*Zaunsteine sind leicht zu versetzen und bieten auch Lösungen für Briefkästen.*







# KAISERSTEIN ANTIK 5 CM

## ANTI-K

- ▣ HANDVERLESENE QUALITÄT
- ▣ CE-ZERTIFIZIERT
- ▣ FROSTBESTÄNDIG
- ▣ TAUSALZBESTÄNDIG
- ▣ RUTSCHHEMMEND
- ▣ STÄRKE 5 CM: PKW BEFAHRBAR BEI VERLEGUNG IM MÖRTELBETT
- ▣ BASISCHUTZ
- ▣ OBERFLÄCHE: ANTI-K

Der Kaiserstein ist als Mauerstein oder Pflasterstein verwendbar. Auch für Gewölbe, Säulen und Pfeiler, Weinkeller, Hochbeete oder Stufen ist er bestens geeignet.

- Für den Innen- und Außenbereich geeignet
- Für unterschiedliche Stilrichtungen geeignet
- Frostsicher und abriebfest

Durch die warme Farbe und rustikale Oberfläche entsteht ein besonderes Flair. Eingestreute Dekorsteine machen die Fläche zu kleinen Kunstwerken.

Viele Variationsmöglichkeiten bieten die Zusatz-Steine.



Normalstein



Bodenplatte



Riemchen



Sockelleiste



Dekor Adler



Dekor Löwe

### FORMATE:

Normalstein + Dekorstein: 15,6x26x5 cm

Bodenplatte: 15,6x26x2,2 cm

Sockelleiste: 7,5x26x2,2 cm

Riemchen: 5x26x2,2 cm



English Ziegel



Hellgraumix



Rauchquarz



Sepia







# BLOCK MAUERSTEIN

ANTIK / NATUR

- ▣ HANDVERLESENE QUALITÄT
- ▣ CE-ZERTIFIZIERT
- ▣ FROSTBESTÄNDIG
- ▣ TAUSALZBESTÄNDIG
- ▣ BASISCHUTZ
- ▣ OBERFLÄCHE: ANTIK ODER NATUR

Die gleichmäßig schöne Steinfläche wirkt in Oberfläche Antik oder Natur betont zurückhaltend und elegant. Damit eröffnen sich eine Vielzahl von Einsatzmöglichkeiten, nicht nur als Mauerstein.

Er ist auch als Begrenzungsstein, als Randabschluss von Pflasterflächen, zur Randausbildung von Pflanzmulden oder als Blockstufe verwendbar.

- Große Gestaltungsvielfalt
- Einfacher Aufbau von Mauern
- Idealer Stufenbaustein
- Kombinierbar mit allen Pflasterflächen
- Als Mauerabdeckung ist der KANT Stein perfekt geeignet

## FORMATE:

Länge x Breite  
35x21 cm

Stärke: 14 cm



Antik



Natur



Fuoco



Rauchquarz



Sepia

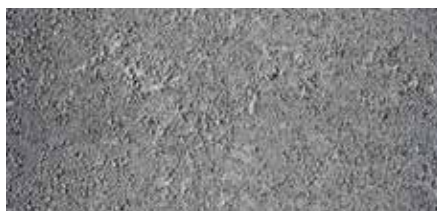

Hellgraux







Stufe + Mauer: BLOCK Mauerstein Rauchquarz  
Randleiste: KANT Stein Rauchquarz



# KANT STEIN

ANTIK / NATUR

- ▣ HANDVERLESENE QUALITÄT
- ▣ CE-ZERTIFIZIERT
- ▣ FROSTBESTÄNDIG
- ▣ TAUSALZBESTÄNDIG
- ▣ RUTSCHHEMMEND
- ▣ BASISCHUTZ
- ▣ OBERFLÄCHE: ANTIK ODER NATUR

Der KANT Stein ist ein echter Universalstein.

Als „eckiger Allrounder“ ist er als Abdeckung für Mauern und Pfeiler, Pflasterflächen, Randabschluss oder auch als Verkleidung von Rohbetonstufen vielseitig einsetzbar.

- Einfache Handhabung und schnelle Verlegung
- Stehend versetzt gut geeignet für Rundungen
- Perfekt für Mauerabdeckungen
- Passend zum BLOCK Mauerstein



Antik



Natur

**FORMATE:**

Länge x Breite  
33x25 cm

Stärke: 6 cm

Antik

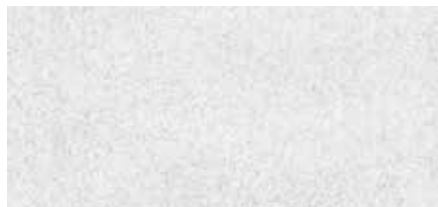

Arktis

Natur

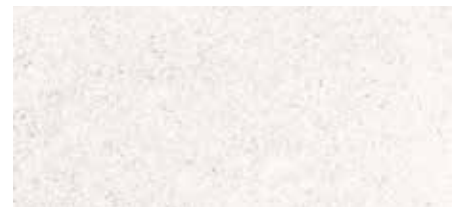

Fuoco



Rauchquarz



Sepia



Hellraumix







Randleiste + Mauerabdeckplatte:  
KANT Stein Antik Rauchquarz  
Mauer: ANTIK Zaunstein Rauchquarz



# KARTÄUSER MAUER

## ANTIK-GESPALTEN

- ▣ HANDVERLESENE QUALITÄT
- ▣ CE-ZERTIFIZIERT
- ▣ FROSTBESTÄNDIG
- ▣ TAUSALZBESTÄNDIG
- ▣ BASISCHUTZ
- ▣ OBERFLÄCHE: ANTIK-GESPALTEN

Individuell und variabel besticht die Kartäuser Mauer durch ein unregelmäßiges Fugenbild.

Steine in neun verschiedenen Größen wollen gekonnt geschichtet werden. Dabei entstehen lebendige Mauer-Werke. Jede für sich ein Unikat aus der Hand des Gestalters.

- Gerader Mauerabschluss nach jeder Palettenlage
- Passende Mauerabdeckung erhältlich
- Gut kombinierbar mit dem Kartäuser Programm
- Erhältlich in zwei Mauerbreiten

Die gespaltene und gerumpelte Oberfläche verleiht der Mauer dabei ein natürliches Aussehen.



12x12x6 cm



12x12x12 cm



12x12x18 cm



24x12x6 cm



24x12x12 cm



24x12x18 cm



36x12x6 cm



36x12x12 cm



36x12x18 cm

### FORMATE:

Die Steine werden gemischt auf einer Palette geliefert. Die Menge der Steine auf der Palette garantiert einen geraden Abschluss von 1 m<sup>2</sup> Mauer, egal in welcher Anordnung die Steine gelegt werden. Jede Lage der Palette ergibt eine plane Oberfläche.

Bei Mauerbreite

12 cm: 2- bzw. 3-seitig gespaltен und gerumpelt.

24 cm: 4-seitig gespaltен und gerumpelt.

Im Format 24x12x6 cm 4-seitig gespaltен einzeln auch als Universalstein erhältlich.



Fuoco



Rauchquarz



Sepia



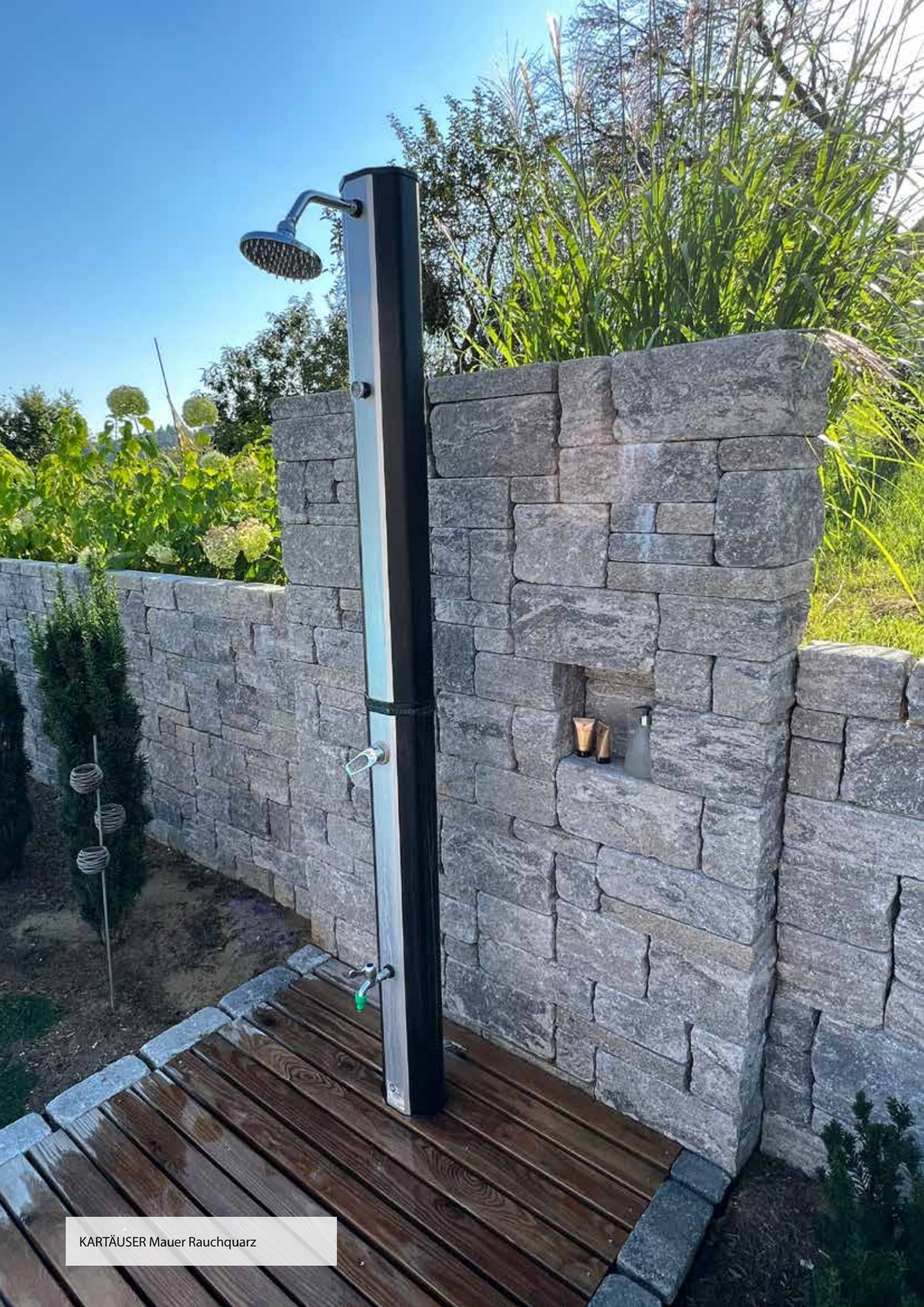

KARTÄUSER Mauer Rauchquarz



# ARCHITEKTUR TROCKENMAUERSTEIN

## NATUR-GESPALTEN

- ▣ HANDVERLESENE QUALITÄT
- ▣ CE-ZERTIFIZIERT
- ▣ FROSTBESTÄNDIG
- ▣ TAUSALZBESTÄNDIG
- ▣ BASISCHUTZ
- ▣ OBERFLÄCHE: NATUR-GESPALTEN

Der ideale Stein für individuelle Gestaltungsideen. Ob für Trockenmauern, Palisaden, Beeteinfassungen oder Hochbeete eingesetzt, der ARCHITEKTUR Trockenmauerstein fügt sich harmonisch in jeden Garten ein.

- Natürliche Farbnuancen
- Leicht zu versetzen
- Leicht zu vermauern
- Natursteincharakter

Die natürlich wirkende Oberfläche und warme Farben lassen ihr Objekt stimmungsvoll und lebendig wirken.



Normalstein 2-seitig gespalten  
36x12x6 cm



Eckstein 3-seitig gespalten  
36x12x6 cm



Fuoco



Steinansicht von oben



Rauchquarz



Steinansicht von oben



Sepia

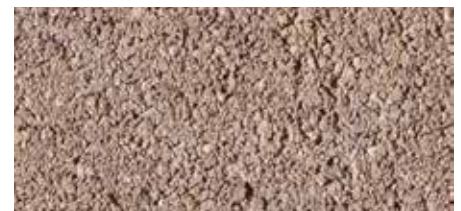

Steinansicht von oben





ARCHITEKTUR Trockenmauerstein  
Rauchquarz



# ARCHITEKTUR ZAUNSTEIN

## GESPALTEN

- ▣ HANDVERLESENE QUALITÄT
- ▣ CE-ZERTIFIZIERT
- ▣ FROSTBESTÄNDIG
- ▣ TAUSALZBESTÄNDIG
- ▣ BASISCHUTZ
- ▣ OBERFLÄCHE: GESPALTEN

Eine lebendige Oberfläche und stimmige Farben gibt den ansprechenden Rahmen Ihres Hauses.

Der unverwüstliche Zaunstein trotz Feuchtigkeit und Frost. Die gespaltene Oberfläche schluckt durch die Körnungsmischung auch leichte Verschmutzungen.

- Spaltraue Oberfläche
- Beständig gegen Feuchtigkeit, Frost und Schmutz
- Passende Abdeckungen erhältlich



### FORMATE:

Länge x Breite

Normalstein: 40x20 cm \*

Halbstein 20x20 cm \*

Eckstein 40x40 cm \*

\* Auch auf Gehrung geschnitten für die Ecke erhältlich.

Höhe: 20 cm



Arktis



Fuoco

### WEITERE PRODUKTE:

- Briefkastenstein
- Durchwurfbriefkasten
- Sprechfeld

Passende Abdeckungen:

- ARCHITEKTUR Abdeckplatte
- MODUS Abdeckplatte
- KANT Stein
- KANT Abdeckplatte



Rauchquarz



Sepia





ARCHITEKTUR Zaunstein Arktis  
KANT Abdeckplatte Gespalten Arktis



# ZAUNSTEIN ANTIK

## ANTI-K

- ▣ HANDVERLESENE QUALITÄT
- ▣ CE-ZERTIFIZIERT
- ▣ FROSTBESTÄNDIG
- ▣ TAUSALZBESTÄNDIG
- ▣ BASISCHUTZ
- ▣ OBERFLÄCHE: ANTI-K

Als Erweiterung der Antik-Linie passt sich der Zaunstein perfekt an Ihre Pflasterung an. Das besondere am ANTI-K Zaunstein sind die noblen Farbtöne mit harmonisierendem Effekt.

Ob Sie eine Sockelmauer oder ergänzt mit Säulen für Zaunfelder oder eine geschlossene Mauer bevorzugen - der ANTI-K Zaunstein eignet sich für alle Gestaltungswünsche.

- Passende Mauerabdeckungen erhältlich
- Passender Durchwurfbriefkasten und Sprechfeld erhältlich



Fuoco



Rauchquarz



Sepia

### FORMATE:

Länge x Breite

Normalstein: 40x20 cm \*

Halbstein 20x20 cm \*

Eckstein 40x40 cm \*

\* Auch auf Gehrung geschnitten für die Ecke erhältlich.

Höhe: 20 cm

### WEITERE PRODUKTE:

- Briefkastenstein
- Durchwurfbriefkasten
- Sprechfeld

Passende Abdeckungen:

- ARCHITEKTUR Abdeckplatte
- MODUS Abdeckplatte
- KANT Stein
- KANT Abdeckplatte





Zaunstein: ANTIK Rauchquarz  
Abdeckplatte: KANT Stein Antik Rauchquarz



# ZAUNSTEIN MODERN

## GESTRAHLT

- ▣ HANDVERLESENE QUALITÄT
- ▣ CE-ZERTIFIZIERT
- ▣ FROSTBESTÄNDIG
- ▣ TAUSALZBESTÄNDIG
- ▣ BASISCHUTZ
- ▣ OBERFLÄCHE: GESTRAHLT

Eine schöne und hochwertig wirkende Grundstücksbegrenzung ermöglicht der Zaunstein in Oberfläche Gestrahlt.

Durch das Bearbeiten der Betonoberfläche wird das verwendete Kornmaterial freigelegt. Das Ergebnis ist eine stimmungsvolle Optik mit interessanten Licht- und Schatteneffekte durch die umlaufende Fasse.

- Modell in Oberfläche Natur oder Gestrahlt erhältlich
- Kombinierbar mit allen modernen Pflastersystemen von Leier
- Passender Durchwurfbriefkasten und Sprechfeld erhältlich
- Passende Mauerabdeckung erhältlich



Arktis



Oberfläche Gestrahlt  
Arktis



Rauchquarz



Oberfläche Gestrahlt  
Rauchquarz



Sepia



Oberfläche Gestrahlt  
Sepia

### FORMATE:

Länge x Breite x Höhe  
 Normalstein: 40x20x20 cm \*  
 Halbstein 20x20x20 cm \*  
 Eckstein 40x40x20 cm \*  
 \* Auch auf Gehrung geschnitten für die Ecke erhältlich.

### WEITERE PRODUKTE:

- Briefkastenstein
- Durchwurfbriefkasten
- Sprechfeld

### Passende Abdeckungen:

- ARCHITEKTUR Abdeckplatte
- MODUS Abdeckplatte
- KANT Stein + KANT Abdeckplatte



Hellgraumix

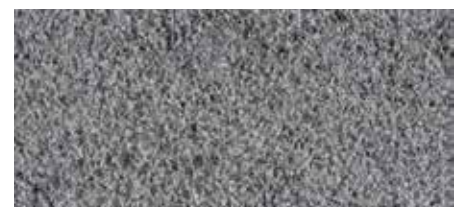

Oberfläche Gestrahlt  
Hellgraumix



Beigemix



Oberfläche Gestrahlt  
Beigemix





Zaunstein: MODERN Gestrahlt Arktis  
Abdeckplatte: KANT Stein Arktis



# ZAUNSTEIN MODERN

## NATUR

- ▣ HANDVERLESENE QUALITÄT
- ▣ CE-ZERTIFIZIERT
- ▣ FROSTBESTÄNDIG
- ▣ TAUSALZBESTÄNDIG
- ▣ BASISCHUTZ
- ▣ OBERFLÄCHE: NATUR

Klassisch-elegant harmoniert dieser Zaunstein perfekt zu modernen Bauten mit Beton, Stahl, Glas oder Holz.

Die rundum laufende Fase ist ein raffiniertes Detail, das spannende Licht- und Schatteneffekte entstehen lässt.

Die Oberfläche Natur bietet eine edle Optik und ein stimmiges Gesamtbild.

- Modell in Oberfläche Natur oder Gestrahlt erhältlich
- Kombinierbar mit allen modernen Pflastersteinen von Leier
- Passender Durchwurfbriefkasten und Sprechfeld erhältlich
- Passende Mauerabdeckung erhältlich



Arktis



Rauchquarz



Sepia



### FORMATE:

Länge x Breite x Höhe  
 Normalstein: 40x20x20 cm \*  
 Halbstein 20x20x20 cm \*  
 Eckstein 40x40x20 cm \*  
 \* Auch auf Gehrung geschnitten für die Ecke erhältlich.

### WEITERE PRODUKTE:

- Briefkastenstein
- Durchwurfbriefkasten
- Sprechfeld

### Passende Abdeckungen:

- ARCHITEKTUR Abdeckplatte
- MODUS Abdeckplatte
- KANT Stein + KANT Abdeckplatte



Hellgraumix



Beigemix



Oberfläche Natur  
Arktis



Oberfläche Natur  
Rauchquarz



Oberfläche Natur  
Sepia



Oberfläche Natur  
Hellgraumix



Oberfläche Natur  
Beigemix





Zaunstein: MODERN Natur Rauchquarz  
Abdeckplatte + Randstein: KANT Stein Rauchquarz



# ZAUN VARIANTEN

Ein Zaun stellt die Visitenkarte zum Grundstück dar. Dabei ist die Einfriedung so individuell wie der Mensch selbst. Bei der Vielzahl an Möglichkeiten kann man schon mal ins Grübeln kommen. Deshalb sollten Sie sich schon rechtzeitig Gedanken machen wie:

- Welche Farben sollen kombiniert werden?
- Welche Oberflächenstruktur möchten Sie haben?
- Wollen Sie einen klassischen oder modernen Look?

Um Ihnen dabei zu helfen, haben wir hier ein paar Kombinationen für Sie zusammengestellt. Natürlich ist das nur eine kleine Auswahl. Besuchen Sie unseren Mustergarten oder unsere Website zur Inspiration.



Zaunstein: ARCHITEKTUR Arktis  
Abdeckplatte: KANT Gespalten Rauchquarz



Zaunstein: ARCHITEKTUR Arktis  
Abdeckplatte: KANT Gespalten Arktis



Zaunstein: ARCHITEKTUR Arktis  
Abdeckplatte: KANT Natur Arktis



Zaunstein: ARCHITEKTUR Fuoco  
Abdeckplatte: KANT Gespalten Fuoco



Zaunstein: ARCHITEKTUR Fuoco  
Abdeckplatte: KANT Natur Fuoco



Zaunstein: MODERN Natur Sepia  
Abdeckplatte: KANT Natur Rauchquarz





Zaunstein: MODERN Natur Arktis  
Abdeckplatte: KANT Gespalten Arktis



Zaunstein: MODERN Gestrahlt Arktis  
Abdeckplatte: KANT Gespalten Arktis



Zaunstein: MODERN Natur Arktis  
Abdeckplatte: KANT Natur Arktis



Zaunstein: MODERN Gestrahlt Arktis  
Abdeckplatte: KANT Gespalten Rauchquarz



Zaunstein: MODERN Natur Arktis  
Abdeckplatte: KANT Gespalten Rauchquarz



Zaunstein: MODERN Natur Rauchquarz  
Abdeckplatte: KANT Gespalten Rauchquarz



Zaunstein: MODERN Natur Rauchquarz  
Abdeckplatte: KANT Natur Arktis



Zaunstein: MODERN Natur Rauchquarz  
Abdeckplatte: MODUS Rauchquarz



KLEINE ÄNDERUNGEN  
MIT GROSSER WIRKUNG

## ABDECKPLATTEN & ZAUN-ZUBEHÖR

*Abdeckplatten bilden einen schönen Abschluss für Zaun, Mauer oder Steher. Weiters schützt eine Abdeckplatte vor dem Einsickern von Wasser.*

*Passende Abdeckplatten finden Sie für alle Oberflächen, ob Antik, Natur oder Gestrahlt.*







# PALAIS ABDECKPLATTE

## GESTRAHLT

- ▣ HANDVERLESENE QUALITÄT
- ▣ CE-ZERTIFIZIERT
- ▣ FROSTBESTÄNDIG
- ▣ TAUSALZBESTÄNDIG
- ▣ BASISCHUTZ
- ▣ OBERFLÄCHE: GESTRAHLT

Die Abdeckplatte erhalten Sie in zwei Längen. Die Breite ist variabel von 28 bis 38 cm erhältlich.

- In der Breite nach Maß gefertigt

Standardmäßig sind zwei gegenüberliegende Sichtkanten. Zusätzliche Sichtkante gegen Aufpreis möglich.

Auf Wunsch erhalten Sie gegen Aufpreis die Abdeckplatte auch mit Wassernase.



SOFTLINE-Sichtkante



HARDLINE-Sichtkante

### FORMATE:

Länge: 40 cm, 60 cm  
Breite: 28 bis 38 cm  
Stärke: 3,7 cm



Altwiener



Belvedere

### WEITERE PRODUKTE:

- Platte mit Sichtkante
- Sockelleiste
- Stufen- und Setzplatte
- Poolumrandung
- Abdeckplatte
- Blumenwanne



Edlitzer



Nussdorfer

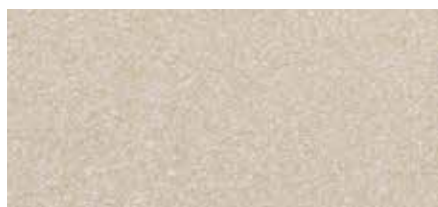

Schönbrunner

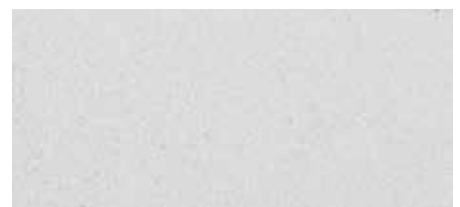

White



# KANT ABDECKPLATTE

ANTIK / NATUR / GESPALTEN

- ▣ HANDVERLESENE QUALITÄT
- ▣ CE-ZERTIFIZIERT
- ▣ FROSTBESTÄNDIG
- ▣ TAUSALZBESTÄNDIG
- ▣ BASISCHUTZ
- ▣ OBERFLÄCHE: ANTIK, NATUR  
SEITENFLÄCHE: ANTIK, NATUR ODER  
GESPALTEN



Antik  
33x25x6 cm



Natur  
33x25x6 cm



Gespalten (2-seitig lange  
oder kurze Seite)  
25x28x6 cm

## KANT Stein Antik

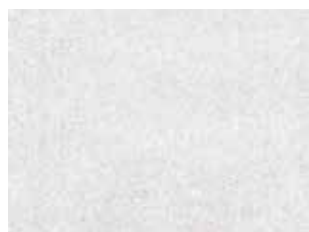

Arktis



Fuoco



Rauchquarz



Sepia

## KANT Stein Natur

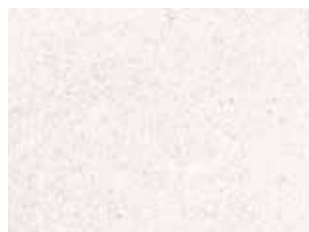

Arktis



Fuoco



Rauchquarz



Sepia

## KANT Abdeckplatte Gespalten



Arktis



Fuoco



Rauchquarz



Sepia

# KARTÄUSER ABDECKPLATTE

## GESPALTEN

- ▣ HANDVERLESENE QUALITÄT
- ▣ CE-ZERTIFIZIERT
- ▣ FROSTBESTÄNDIG
- ▣ TAUSALZBESTÄNDIG
- ▣ BASISCHUTZ
- ▣ OBERFLÄCHE: NATUR-GESPALTEN



Fuoco



Rauchquarz



Sepia



Abdeckung  
Mauer 12  
30x20x6 cm  
3-seitig gespalten



Abdeckung  
Mauer 12  
60x20x6 cm  
2-seitig gespalten



Abdeckung  
Mauer 24  
30x32x6 cm  
3-seitig gespalten



Abdeckung  
Mauer 24  
60x32x6 cm  
2-seitig gespalten



Abdeckung Pfeiler  
für Mauer 24  
50x50x6 cm  
4-seitig gespalten

# MODUS ABDECKPLATTE

## NATUR

- ▣ HANDVERLESENE QUALITÄT
- ▣ CE-ZERTIFIZIERT
- ▣ FROSTBESTÄNDIG
- ▣ TAUSALZBESTÄNDIG
- ▣ BASISCHUTZ
- ▣ OBERFLÄCHE: NATUR



Abdeckplatte inkl. Wassernase  
46x28x6 cm



Ansicht Wassernase unten

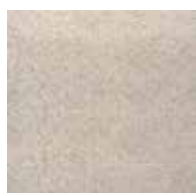

Arktis



Beigemix

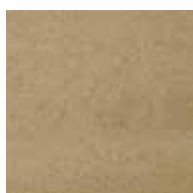

Fuoco



Grau



Hellgrauxmix



Rauchquarz



Sepia



# ARCHITEKTUR ABDECKPLATTE

## GESPALTEN

- ▣ HANDVERLESENE QUALITÄT
- ▣ CE-ZERTIFIZIERT
- ▣ FROSTBESTÄNDIG
- ▣ TAUSALZBESTÄNDIG
- ▣ BASISCHUTZ
- ▣ OBERFLÄCHE: NATUR-GESPALTEN



Abdeckung Mauer  
60x28x6 cm  
2-seitig gespalten

Abdeckung Mauer  
30x28x6 cm  
3-seitig gespalten

Abdeckung Pfeiler  
48x28x6 cm  
4-seitig gespalten



Fuoco



Rauchquarz



Sepia

# ZAUN-ZUBEHÖR

## DURCHWURFBRIEFKASTEN / SPRECHFELD

- ▣ HANDVERLESENE QUALITÄT

Ergänzen Sie Ihren Zaun mit dem Durchwurfbriefkasten für eine einfache Entnahme der Briefe auf der Zaun-Rückseite.

- Aufeinander abgestimmtes System
- Kostenlose Zuschneidung der Ausnehmungen bei gleichzeitiger Bestellung von Zaunsteinen

Das Sprechfeld mit Namensschild hat einen Adapter für handelsübliche Gegensprechanlagen.



Edelstahl gebürstet



RAL 9007 Graualuminium



RAL 9016 Verkehrsweiß



## STUFEN & SOCKELLEISTEN

*Stufen sind so individuell wie Häuser. Zusätzlich zu den Standardmaßen fertigen wir daher die passenden Platten auch auf Maß für Sie.*







# KARTÄUSER BLOCKSTUFE

GESPALTEN / NATUR (MODERN)

- ▣ HANDVERLESENE QUALITÄT
- ▣ CE-ZERTIFIZIERT
- ▣ FROSTBESTÄNDIG
- ▣ TAUSALZBESTÄNDIG
- ▣ RUTSCHHEMMEND
- ▣ BASISCHUTZ
- ▣ OBERFLÄCHE: NATUR  
SEITENFLÄCHE: GESPALTEN ODER  
NATUR

Die formschöne und natürlich anmutende Stufenlösung zeigt rustikalen Charme und verleiht moderner Architektur ein besonderes Flair.

Die Blockstufe lässt sich schnell und einfach verlegen. Optisch abgestimmt auf das Leier Komplettprogramm ist diese Stufe perfekt kombinierbar.

- Natürliche, nuancierende Farben
- Spaltraue Seitenfläche bei Modell Gespalten. Geschnitten und gefaste Seitenfläche bei Modell Natur.
- Einfach zu verlegen



Seitenfläche Gespalten



Seitenfläche Natur (Modern)

## FORMATE:

Länge x Breite

60x48 cm

Seitenfläche 2-seitig Natur oder Gespalten

36x48 cm

Seitenfläche 3-seitig Natur oder Gespalten

24x48 cm

Seitenfläche 3-seitig Natur oder Gespalten

Stärke: 12 cm



Seite Fuoco Gespalten



Seite / Oberfläche Fuoco Natur



Seite Rauchquarz Gespalten



Seite / Oberfläche Rauchquarz Natur



Seite Sepia Gespalten



Seite / Oberfläche Sepia Natur





KARTÄUSER Blockstufe Gespalten Fuoco



# KARTÄUSER PLATTE NACH MASS

GESPALTEN / NATUR (MODERN)

- ▣ HANDVERLESENE QUALITÄT
- ▣ CE-ZERTIFIZIERT
- ▣ FROSTBESTÄNDIG
- ▣ TAUSALZBESTÄNDIG
- ▣ RUTSCHHEMMEND
- ▣ BASISCHUTZ
- ▣ OBERFLÄCHE: NATUR  
SEITENFLÄCHE: GESPALTEN ODER  
NATUR

Individuelle Gartengestaltung fordert individuelle Lösungen. Einen Garten zu gestalten, bedeutet auch, auf komplizierte Lösungen zu verzichten.

Auf Wunsch erhalten Sie Stufenplatten, Trittplatten, Setzplatten, Mauer- und Pfeilerabdeckungen nach Ihren Vorstellungen angefertigt.

Drei Farben, zwei Stärken und zwei Kanten stehen zur Auswahl.

- Natürliche, nuancierende Farben
- Nach Maß gefertigt
- Einfach zu verlegen
- Passend zum KARTÄUSER Programm



Seitenfläche Gespalten



Seitenfläche Natur (Modern)

## FORMATE:

Nach Maß:  
Breite 10-55 cm  
Länge bis 115 cm

Stärke: 6 und 12 cm



Seite Fuoco Gespalten



Seite / Oberfläche Fuoco Natur



Seite Rauchquarz Gespalten



Seite / Oberfläche Rauchquarz Natur



Seite Sepia Gespalten



Seite / Oberfläche Sepia Natur





KARTÄUSER Platte nach Maß Rauchquarz

# PALAIS STUFENPLATTE

## GESTRAHLT

- ▣ HANDVERLESENE QUALITÄT
- ▣ CE-ZERTIFIZIERT
- ▣ FROSTBESTÄNDIG
- ▣ TAUSALZBESTÄNDIG
- ▣ RUTSCHHEMMEND
- ▣ BASISSCHUTZ
- ▣ OBERFLÄCHE: GESTRAHLT

Die Platten passen perfekt zum Plattenprogramm. Die Stufen- und Setzplatten geben jeder Treppe ihren eleganten Auftritt.

Die Standard- und Eck-Elemente mit Sichtkanten in der Plattenfarbe runden die Gesamtoptik harmonisch ab. Die rutschfeste Oberfläche bietet auch bei Nässe entsprechende Sicherheit.

- Mit SOFTLINE oder HARDLINE Sichtkante erhältlich
- Tiefe/Höhe nach Maß gefertigt
- Rutschfeste Plattenoberfläche
- Für den Innen- und Außenbereich geeignet
- Geschliffen und Gestrahlt



SOFTLINE-Sichtkante



HARDLINE-Sichtkante

### FORMATE:

Die Stufenplatte hat Standardmäßig eine Sichtkante. Zusätzliche Sichtkanten gegen Aufpreis möglich.

#### Stufenplatte:

Länge: 40 cm oder 60 cm  
Tiefe: 28 bis 40 cm

#### Setzplatte:

Länge: 40 cm oder 60 cm  
Höhe: 10 bis 19 cm

Stärke: 3,7 cm

### WEITERE PRODUKTE:

- Platte mit Sichtkante
- Sockelleiste
- Stufen- & Setzplatte
- Poolumrandung
- Abdeckplatte
- Blumenwanne



Altwiener



Belvedere



Edlitzer

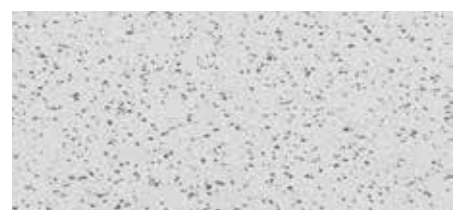

Nussdorfer

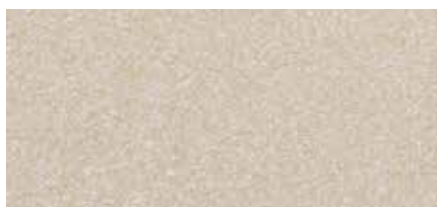

Schönbrunner

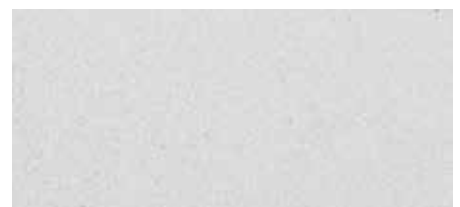

White





Stufen- & Setzplatte:  
Stufenplatte Nussdorfer SOFTLINE



# KARTÄUSER SOCKELLEISTE

NATUR

- ▣ HANDVERLESENE QUALITÄT
- ▣ CE-ZERTIFIZIERT
- ▣ FROSTBESTÄNDIG
- ▣ TAUSALZBESTÄNDIG
- ▣ BASISCHUTZ
- ▣ OBERFLÄCHE: NATUR



Fuoco



Rauchquarz



Sepia



Hellgraumix

FORMATE:

Länge x Breite  
33x7,8 cm

Stärke: 1,5 cm



KARTÄUSER Stufen-, Setzplatte, Sockelleiste  
Rauchquarz



# PALAIS SOCKELLEISTE

GESTRAHLT

- ▣ HANDVERLESENE QUALITÄT
- ▣ CE-ZERTIFIZIERT
- ▣ FROSTBESTÄNDIG
- ▣ TAUSALZBESTÄNDIG
- ▣ BASISCHUTZ
- ▣ OBERFLÄCHE: GESTRAHLT



Altwiener



Belvedere



Edlitzer

FORMATE:

Länge x Breite  
40x7,8 cm

Stärke: 1,5 cm



Nussdorfer



Schönbrunner



White



PALAIS Stufen-, Setzplatte, Sockelleiste  
Schönbrunner





## **PALISADEN & EINFASSUNGEN**

*Ob gerade oder geschwungen, lassen sich Wege oder Beete mit unseren Einfassungen kreativ abschließen.*







# KARTÄUSER KONSTRUKTIONSSTEIN

GESPALTEN / NATUR

- ▣ HANDVERLESENE QUALITÄT
- ▣ CE-ZERTIFIZIERT
- ▣ FROSTBESTÄNDIG
- ▣ TAUSALZBESTÄNDIG
- ▣ BASISCHUTZ
- ▣ OBERFLÄCHE: GESPALTEN ODER NATUR

Mit dem vielseitigen Konstruktionsstein kann so mancher Gartentraum verwirklicht werden.

Ob als Randeinfassung eingesetzt, als Hochbeet aufgebaut, oder als Lagerfeuerplatz mit Sitzgelegenheit aufgebaut, sind Ihren kreativen Ideen keine Grenzen gesetzt. Verkleben, Vermauern oder Versetzen - der universell einsetzbare Konstruktionsstein lässt sich vielseitig verarbeiten.

- In jede Gartenlandschaft integrierbar
- Einfach in der Verarbeitung
- Vielseitig einsetzbar
- Vielfältig kombinierbar

## FORMATE:

Länge x Breite

60x12 cm - 2-seitig gespalten/geschnitten

30x12 cm - 3-seitig gespalten/geschnitten

Stärke: 12 cm



Gespalten

Natur



Fuoco



Fuoco



Rauchquarz



Rauchquarz



Sepia



Sepia





KARTÄUSER Konstruktionsstein Natur  
Rauchquarz + KARTÄUSER nach Maß

# PALISADEN-RANDLEISTE RUND

CLASSIC  
LINE

NATUR

- ▣ HANDVERLESENE QUALITÄT
- ▣ CE-ZERTIFIZIERT
- ▣ FROSTBESTÄNDIG
- ▣ OBERFLÄCHE: NATUR

Exaktes Einfassen von Beeten, Rasenflächen oder Wegen wird damit kinderleicht.

Ein Stück besteht optisch aus drei Rundpalisaden. Die Wölbung seitlich erleichtert das Setzen. Gerade oder geschwungene Einfassungen können schnell und einfach gesetzt werden.

- Verbundpalisade mit Wölbung
- Einfache Verarbeitung



Braun



Grau

## FORMATE:

Länge x Höhe  
14,6x30 cm  
Stärke 6 cm





Palisaden-Randleiste Rund Grau



# MÄHKANTE

## NATUR

CLASSIC  
LINE

- ▣ HANDVERLESENE QUALITÄT
- ▣ CE-ZERTIFIZIERT
- ▣ FROSTBESTÄNDIG
- ▣ TAUSALZBESTÄNDIG
- ▣ RUTSCHHEMMEND
- ▣ BEGEHBAR
- ▣ BASISCHUTZ
- ▣ OBERFLÄCHE: NATUR

Die Mähkante bildet eine formschöne Abgrenzung zur Rasenfläche und erleichtert das Mähen.

- Witterungsbeständig
- Einfach zu verlegen

Richtig verlegt können auch Mähroboter den Rasen bis zum Rand mähen. Rundungen können durch die Wölbung einfach verlegt werden.

Auch für die Einfassung von Bäumen oder Sträuchern ein Hingucker.

### FORMATE:

Länge x Breite  
22x12 cm

Stärke: 4,5 cm



Braun



Grau







Mähkante Grau



# RANDLEISTE KANT

NATUR

CLASSIC  
LINE



- ▣ HANDVERLESENE QUALITÄT
- ▣ CE-ZERTIFIZIERT
- ▣ FROSTBESTÄNDIG
- ▣ TAUSALZBESTÄNDIG
- ▣ OBERFLÄCHE: NATUR

Ideal zur Einfassung und Begrenzung von Rasen und Beetflächen sowie auch von Pflasterflächen.

Niveauunterschiede lassen sich leicht ausgleichen. Durch das Nut + Feder-System lassen sich die Randleisten schnell und einfach versetzen.

- Witterungsbeständig
- Gutes Preis-Leistungs-Verhältnis
- Kantiger Abschluss, beidseitige Fase



100x20 cm



100x25 cm



100x30 cm

## FORMATE:

Länge x Höhe

- 100x20 cm
- 100x25 cm
- 100x30 cm

Stärke: 5 cm



Grau





Randleiste Kant +  
Waschbeton Platte



# FLACHBORDSTEIN

CLASSIC  
LINE

NATUR

- ▣ HANDVERLESENE QUALITÄT
- ▣ CE-ZERTIFIZIERT
- ▣ FROSTBESTÄNDIG
- ▣ TAUSALZBESTÄNDIG
- ▣ PKW BEFAHRBAR
- ▣ LKW BEFAHRBAR
- ▣ OBERFLÄCHE: NATUR

Mit diesen Bordsteinen aus Beton lassen sich Höhenunterschiede abgrenzen oder ausgleichen.

- Hoch belastbar
- Witterungsbeständig

Für einen sicheren Übergang der Straße zu Einfahrten. Die abgeschrägte Seite verhindert Beschädigungen an Reifen.

## FORMATE:

Länge x Breite x Höhe  
100x20x15 cm  
Einseitig mit 8 mm Abstandsnoppe.

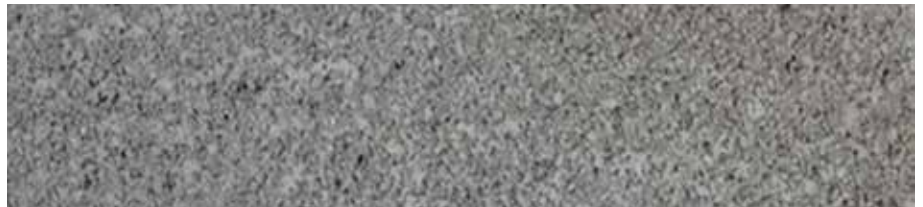
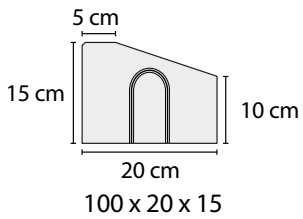

Grau





Flachbordstein; Rasengitterstein mit QUADRO Würfel Rot



# HOCHBORDSTEIN

CLASSIC  
LINE

NATUR

- ▣ HANDVERLESENE QUALITÄT
- ▣ CE-ZERTIFIZIERT
- ▣ FROSTBESTÄNDIG
- ▣ TAUSALZBESTÄNDIG
- ▣ PKW BEFAHRBAR
- ▣ LKW BEFAHRBAR
- ▣ OBERFLÄCHE: NATUR

Die Hochbordsteine werden zur Begrenzung von Flächen im Straßenbau eingesetzt.

- Hoch belastbar
- Witterungsbeständig

Er dient meist zur Abgrenzung von Gehsteigen zu Fahrbahnrändern. Zur Schonung der Reifen ist die Kante auf einer Seite leicht abgerundet.

## FORMATE:

Länge x Breite x Höhe  
 100x10x20 cm  
 100x12x20 cm  
 100x18x20 cm  
 100x8x25 cm

Einseitig mit 8 mm Abstandsnoppe.



100x8x25 cm



100x10x20 cm

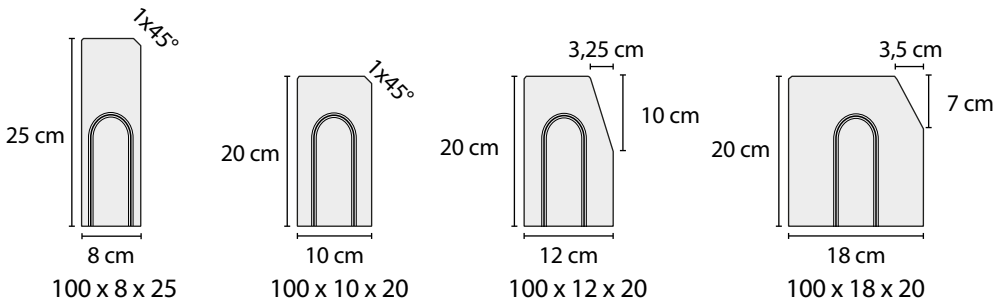

Grau

Details Kante





Hochbordstein



# BÖSCHUNGS- & PFLANZSTEINE

*Vielfältige Gestaltungsmöglichkeiten bieten unsere Böschungs- und Pflanzsteine für die Hangbefestigung oder auch zur Abgrenzung von Wegen mit Gefälle und Stufen.*









# ARCHITEKTUR BÖSCHUNGSSTEIN

## NATUR-GESPALTEN

- ▣ HANDVERLESENE QUALITÄT
- ▣ CE-ZERTIFIZIERT
- ▣ FROSTBESTÄNDIG
- ▣ TAUSALZBESTÄNDIG
- ▣ BASISCHUTZ
- ▣ OBERFLÄCHE: NATUR-GESPALTEN

Der Böschungsstein ist ideal für eine solide Hangbefestigung. Die nach unten offene Bauform lässt die Pflanzen besser in die Erde verwurzeln wodurch eine optimale Verwachsung mit dem Hang erfolgt.

- Natürliche Farbnuancen
- Leicht zu versetzen
- Aussparungen für Bewässerung mit Tropfrohren
- Natursteincharakter

Auch um einen Höhenunterschied bei Terrassen auszugleichen und gleichzeitig mit Ihren Lieblingsblumen zu bepflanzen ist er ideal. Die konische Form erleichtert geschwungene Geländeabstufungen.

### FORMATE:

Länge x Breite  
33x30 cm - 1-seitig gespalten

Stärke: 15 cm



Fuoco



Rauchquarz



Sepia









# LUNA BÖSCHUNGSSTEIN

CLASSIC  
LINE

NATUR

- ▣ HANDVERLESENE QUALITÄT
- ▣ CE-ZERTIFIZIERT
- ▣ FROSTBESTÄNDIG
- ▣ BASISCHUTZ
- ▣ OBERFLÄCHE: NATUR

Der bepflanzbare Stein zur Befestigung von Böschungen und Terrassen. Auch als bepflanzte Einfassung für Beete ein Blickfang.

- Für Böschungen oder als Pflanzring

Der Stein ist nach unten offen, wodurch die Pflanzen besser in die Erde verwurzeln.

Durch die runde Form, lassen sich viele Gartenideen einfach umsetzen.



30x25x20 cm



40x35x25 cm



Braun



Grau





LUNA Böschungstein Grau



# NATUR BÖSCHUNGSSTEIN

CLASSIC  
LINE

## NATUR

- ▣ HANDVERLESENE QUALITÄT
- ▣ CE-ZERTIFIZIERT
- ▣ FROSTBESTÄNDIG
- ▣ BASISCHUTZ
- ▣ OBERFLÄCHE: NATUR

Die leichte, einfach zu verlegende und begrünbare Hangstütze.

Der Stein ist nach unten offen, wodurch die Pflanzen besser in die Erde verwurzeln und eine optimale Verwachsung mit dem Hang erfolgt.

Die gerade Bauform erleichtert die Gestaltung längerer Hänge. Die Aussparung im Stein erleichtert das Einlegen von Tropfschläuchen für die Bewässerung.

- Geringes Gewicht (10 kg)
- Gutes Preis-Leistungs-Verhältnis
- Aussparungen für Bewässerung mit Tropfrohren

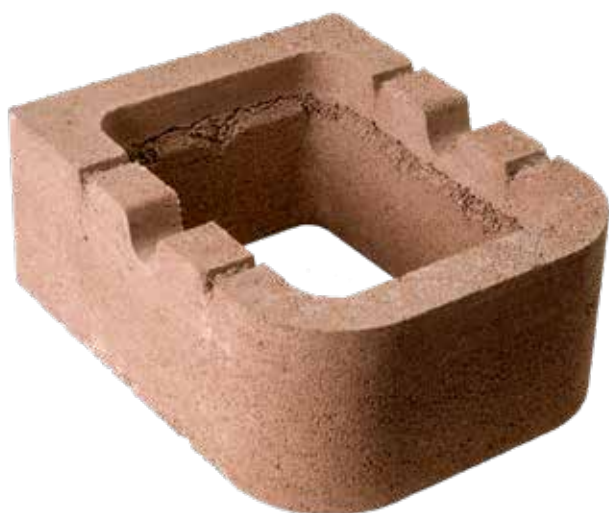

25x31x12,5 cm



25x31x12,5 cm



Felsbraun



Grau





NATUR Böschungsstein Grau und  
DORFPLATZ Pflaster





## HOCHBEETE

*Hochbeete bieten eine Vielzahl von Vorteilen für moderne Gärtner. Den passenden Rahmen für die Hochbeete schaffen Sie schnell, einfach und stilvoll mit den Leier Hochbeeten.*







# ARCHITEKTUR HOCHBEET SET

## NATUR-GESPALTEN

- ▣ HANDVERLESENE QUALITÄT
- ▣ CE-ZERTIFIZIERT
- ▣ FROSTBESTÄNDIG
- ▣ TAUSALZBESTÄNDIG
- ▣ BASISCHUTZ
- ▣ OBERFLÄCHE: NATUR-GESPALTEN

Hochbeete bieten eine bequeme, rückschonende und pflegeleichte Möglichkeit, Gemüse fast das ganze Jahr lang ernten zu können.

Auch als Blumenbeet ist das Hochbeet ein Blickfang.

Das Hochbeet-Set aus dem ARCHITEKTUR-Trockenmauerstein ist rasch und einfach aufzubauen. Natürlich wirkende Oberflächen und warme Farben fügen sich harmonisch in jeden Garten ein.

- Einfach aufzubauen
- Stabil
- Witterungsbeständig
- Beliebig erweiterbar
- Steine speichern Wärme
- Set enthält alle benötigten Steine

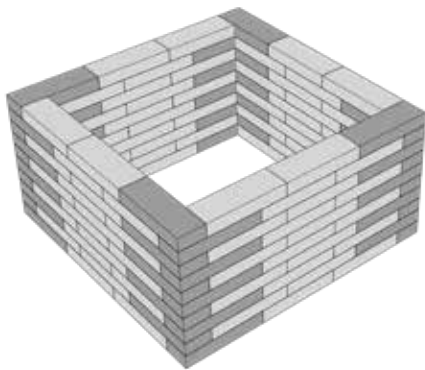

„Basilikum“  
120x120x60 cm  
Pflanzfläche ca. 0,92 m<sup>2</sup>

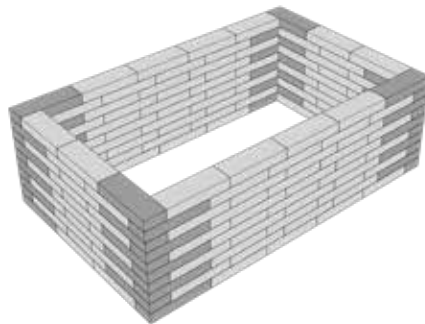

„Thymian“  
192x120x60 cm  
Pflanzfläche ca. 1,60 m<sup>2</sup>

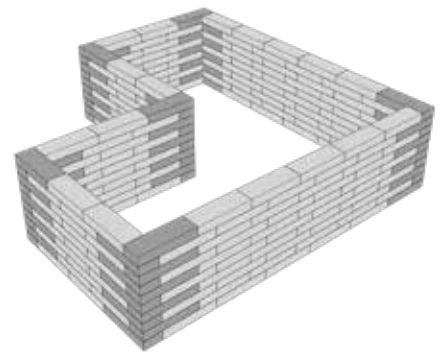

„Rosmarin“  
228x228x60 cm  
Pflanzfläche ca. 3 m<sup>2</sup>



Fuoco



Rauchquarz



Sepia







ARCHITEKTUR Hochbeet Set  
Thymian Fuoco



# DURISOL HOCHBEET



## HOLZBETON

- ▣ HANDVERLESENE QUALITÄT
- ▣ FROSTBESTÄNDIG
- ▣ BRANDBESTÄNDIG
- ▣ ATMUNGSAKTIV
- ▣ GERINGES GEWICHT
- ▣ CO<sub>2</sub>-AUFNAHMEFÄHIG

Ein Durisol Hochbeet aus Holzbeton vereinigt viele Vorteile wie bequemes Gärtnern, schnelleres Wachstum, weniger Unkraut und bessere Ernte.

Holzbeton ist ein Naturbaustoff. Weichholzspäne aus der Region werden mit Portlandzement und Wasser versetzt und zu einem Naturbaustoff geformt - ohne Brennvorgänge und Schadstoffe.

- Einfache Montage
- Tragender Untergrund genügt - kein Fundament erforderlich
- Wärmedämmend
- Folieneinlage nicht notwendig
- Automatische Entwässerung
- Dunkle Farbe absorbiert Sonnenlicht
- Passender Frühbeetaufsatz für K-Form und R-Form erhältlich
- Set enthält alle benötigten Teile



Rotbraun



Anthrazit



K-Form  
120x120x80 cm - Pflanzfläche: ca. 1 m<sup>2</sup>



R-Form  
120x230x80 cm - Pflanzfläche: ca. 2,1 m<sup>2</sup>



L-Form  
230x230x80 cm - Pflanzfläche: ca. 3,2 m<sup>2</sup>



U-Form  
230x340x80 cm - Pflanzfläche: ca. 5,4 m<sup>2</sup>



U1-Form  
230x450x80 cm - Pflanzfläche ca. 6,6 m<sup>2</sup>



Frühbeetaufsatz für K-Form und R-Form



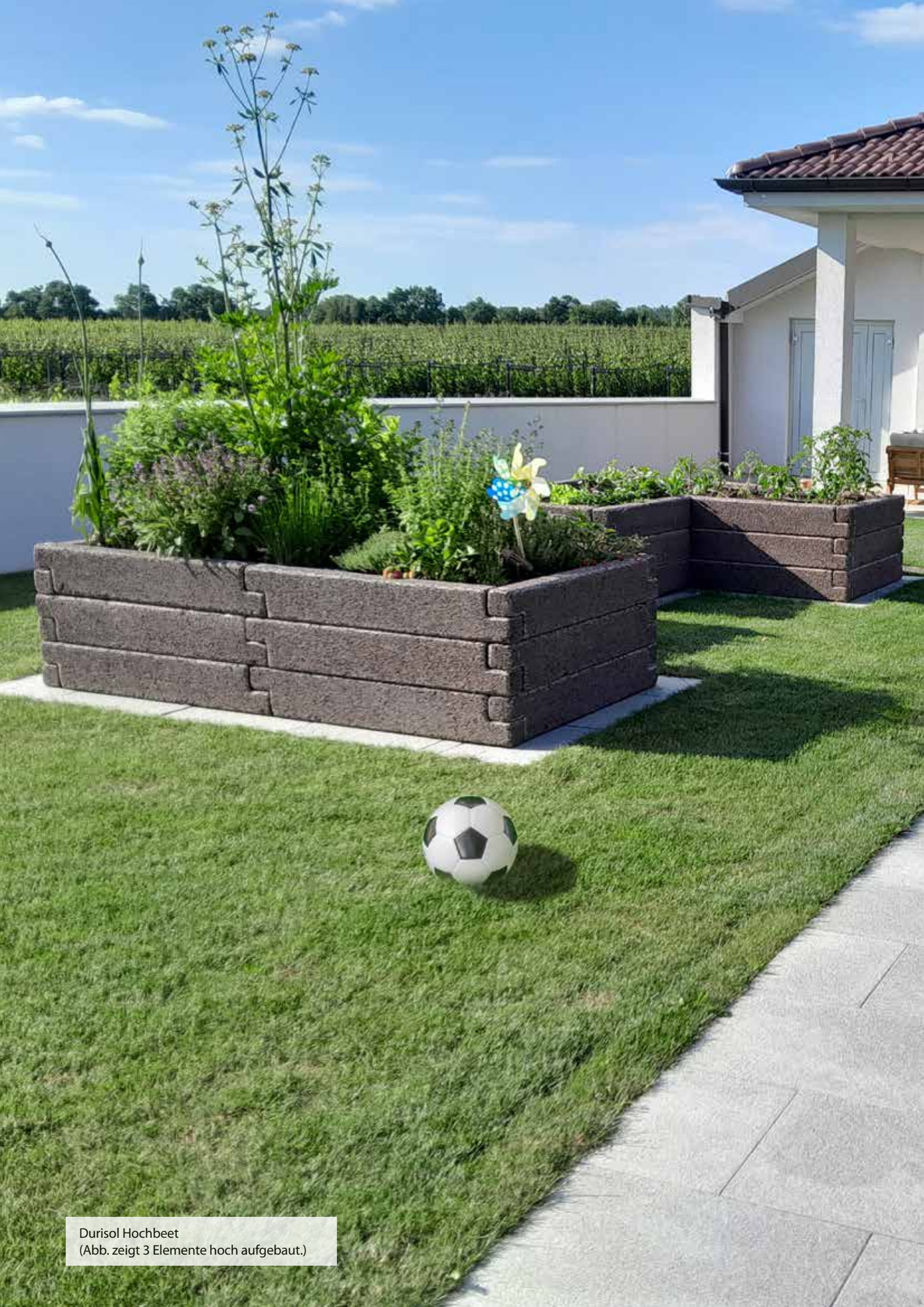

Durisol Hochbeet  
(Abb. zeigt 3 Elemente hoch aufgebaut.)



## GESTALTUNG & DEKO

*Passende Dekoelemente und Gartenzubehör  
machen den Garten erst perfekt.*

*Unsere fertigen Sets lassen sich schnell und einfach  
in jeden Garten integrieren.*









# BLUMENWANNE

## GESTRAHLT

- ▣ HANDVERLESENE QUALITÄT
- ▣ CE-ZERTIFIZIERT
- ▣ FROSTBESTÄNDIG
- ▣ BASISCHUTZ
- ▣ OBERFLÄCHE: GESTRAHLT

Blumenwannen sind vielseitig einsetzbar. Als dekoratives Element, als optische Abgrenzung oder als individuell gestalteter „Minigarten“.

- Dekoratives Gestaltungselement
- Verschiedene Farben beliebig kombinierbar
- Frostsicher durch Wasserablauf

Wählen Sie aus verschiedene Formen, Farben und Größen Ihre Favoriten.



### FORMATE:

Rechteck  
80x40x40 cm  
100x50x50 cm  
120x60x60 cm

Rund  
40 cm (Höhe 40 cm)  
50 cm (Höhe 50 cm)  
60 cm (Höhe 60 cm)

Sechseck  
40 cm (Höhe 40 cm)  
50 cm (Höhe 50 cm)  
60 cm (Höhe 60 cm)



Altwiener



Belvedere



Edlitzer



Nussdorfer



Schönbrunner

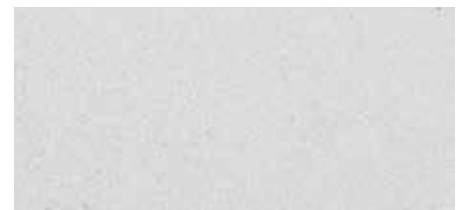

White



Waschbeton





Blumenwanne Altwiener



# U-STEIN

## NATUR

- ▣ CE-ZERTIFIZIERT
- ▣ FROSTBESTÄNDIG
- ▣ TAUSALZBESTÄNDIG
- ▣ OBERFLÄCHE: NATUR

Der U-Stein aus Sichtbeton ist vielseitig einsetzbar.

- Einfach zu versetzen

Als stabile, wind- und wetterfeste Sitzgelegenheit oder Beistelltisch ist der U-Stein schnell aufgestellt. Auch als Stützmauer für Abgrenzungen von leichten Hängen oder Einfassung für Bepflanzungen ist der U-Stein einsetzbar.

### FORMATE:

Länge: 40 cm  
Breite: 40 cm  
Höhe: 33 cm



Grau





U-Stein



# ARCHITEKTUR KRÄUTERSCHNECKE SET

## NATUR-GESPALTEN

- ▣ HANDVERLESENE QUALITÄT
- ▣ CE-ZERTIFIZIERT
- ▣ FROSTBESTÄNDIG
- ▣ TAUSALZBESTÄNDIG
- ▣ BASISCHUTZ
- ▣ OBERFLÄCHE: NATUR-GESPALTEN

Die einzige Schnecke die jeder Gärtner im Garten haben sollte. Ein optischer Akzent - egal ob Sie Kräuter oder Blumen pflanzen.

Die Steine speichern die Wärme und regen das Pflanzenwachstum an. Die angenehme Arbeitshöhe erspart lästiges Knien oder Bücken. Aufgrund der Schräge entsteht keine Staunässe.

- Rückenschonende Gartenarbeit
- Viele verschiedene Vegetationszonen
- Einfacher Aufbau
- Passend zur ARCHITEKTUR Serie
- Set enthält alle benötigten Steine

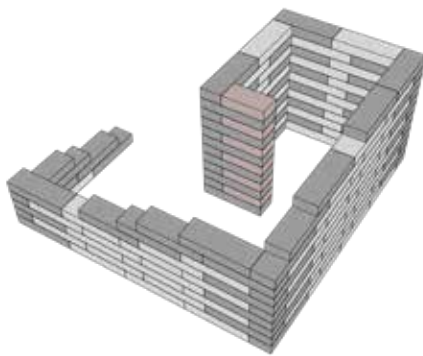

156x156x72 cm  
Pflanzfläche ca. 1,38 m<sup>2</sup>



Fuoco



Rauchquarz



Sepia







ARCHITEKTUR Kräuterschnecke Set aus  
ARCHITEKTUR Trockenmauerstein Rauchquarz



# GARTENBANK SET

## ANTIK

- ▣ HANDVERLESENE QUALITÄT
- ▣ CE-ZERTIFIZIERT
- ▣ FROSTBESTÄNDIG
- ▣ TAUSALZBESTÄNDIG
- ▣ RUTSCHHEMMEND
- ▣ BASISCHUTZ
- ▣ OBERFLÄCHE: ANTIK

Die Steine in Oberfläche Antik mit den dezenten Farben passen in jeden Garten.

Das Gartenbank Set beinhaltet alle Steine die Sie benötigen und ist schnell und einfach aufzubauen.

Nutzen Sie das Gartenbank Set oder nehmen Sie einfach andere Produkte aus dem umfangreichen Sortiment zur Gestaltung von Gartenmöbeln.

- Einfach aufzubauen
- Fundament ist erforderlich
- Stabil
- Witterungsbeständig
- Erweiterbar

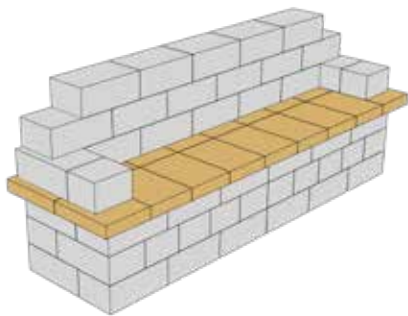

225x66x90 cm  
Sitzfläche ca. 175x42 cm



BLOCK Mauerstein Antik



KANT Stein Antik

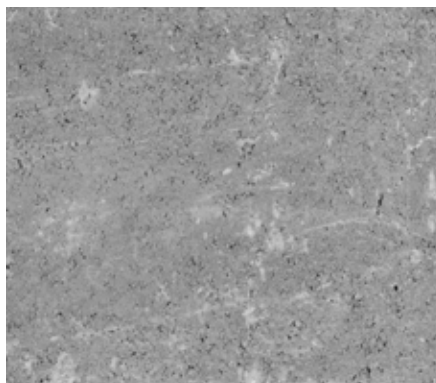

Rauchquarz



Sepia





Gartenbank Set aus BLOCK Mauerstein Antik  
+ KANT Stein Antik



# DURISOL KOMPOSTER



## HOLZBETON

- ▣ HANDVERLESENE QUALITÄT
- ▣ FROSTBESTÄNDIG
- ▣ BRANDBESTÄNDIG
- ▣ ATMUNGSAKTIV
- ▣ GERINGES GEWICHT
- ▣ CO<sub>2</sub>-AUFNAHMEFÄHIG

Ein Komposter ist ein Praxisbeweis für Kreislaufdenken.

Organisches Material wie Abfälle aus Garten und Küche wird durch das Kompostieren mit Unterstützung von Bodenlebewesen wie Würmer, Bakterien und Pilzen in Humus umgewandelt.

- Naturnaher Baustoff
- Kein Umsetzen des Kompostes erforderlich
- Mehrwellen-Zerkleinerer
- Automatische Entwässerung
- Wärmedämmende Wirkung
- Geeignet als Express-Komposter mit Heißrotte und als Wurm-Komposter

Der Durisol Komposter unterstützt Sie dabei mit seiner Einfachheit.



Durisol Komposter inkl. Austragsfräse mit Kurbel., Holzdeckel und Holz-Falltür  
120 x 120 x 125 cm

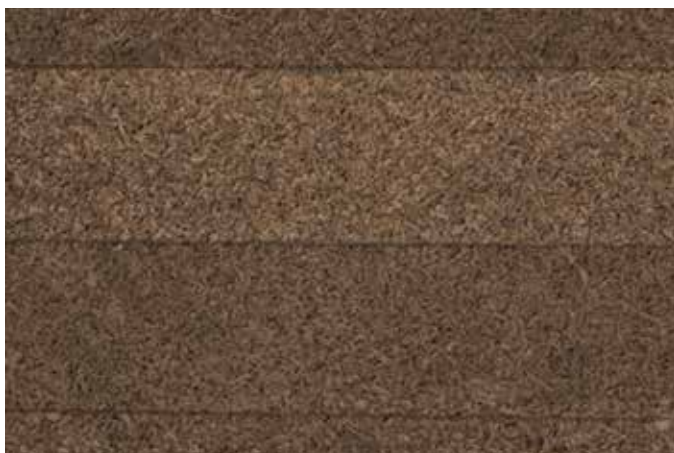

Rotbraun



Einfaches Stecksystem





Durisol Komposter



# DURISOL WEINLAGERSTEIN



## HOLZBETON

- ▣ HANDVERLESENE QUALITÄT
- ▣ FROSTBESTÄNDIG
- ▣ BRANDBESTÄNDIG
- ▣ ATMUNGSAKTIV
- ▣ GERINGES GEWICHT
- ▣ CO<sub>2</sub>-AUFNAHMEFÄHIG

Ob kleiner Weinvorrat oder große Sammlung ist der Durisol Weinlagerstein die perfekte Lösung für jeden Platzbedarf.

- Naturnaher Baustoff
- Schnell und einfach aufgestellt
- Leicht und stabil
- Feuchtigkeitsbeständig

Diese Weinregale sind stabil und beliebig erweiterbar. Verschiedene Elemente ermöglichen eine Gestaltung nach Ihren Wünschen. Der nach oben gewölbte Boden der einzelnen Elemente garantiert eine sichere Lagerung der Flaschen.



Normalelement 50x35x27 cm  
ca. 14 0,75 l Flaschen



Normalelement geteilt 50x35x27 cm  
ca. 2x7 0,75 l Flaschen



Abschlusselement groß 50x47x27 cm  
ca. 18 0,75 l Flaschen



Abschlusselement klein 50x42x27 cm  
ca. 16 0,75 l Flaschen



Sockelelement 50x15x27 cm  
ca. 5 0,75 l Flaschen



Rotbraun

## ZUBEHÖR



Ausgleichsband



Etikettenschoner  
25x27 cm



Etikettenschoner  
50x27 cm





Durisol Weinlagerstein +  
KARTÄUSER Mauer Rauchquarz/Fuoco



## BAUSTOFFE & MEHR ...

*Als Hersteller von Baustoffen bietet Ihnen Leier eine umfangreiche Produktpalette für jede Bauphase.*

*Vom Keller bis zum Dach, vom Zaun bis zur Terrasse ist Leier Ihr Spezialist.*









# BETONBLOCKSTEIN

## NATUR

- ▣ CE-ZERTIFIZIERT
- ▣ FROSTBESTÄNDIG
- ▣ BASISCHUTZ
- ▣ OBERFLÄCHE: NATUR

Betonblöcke sind die ideale Lösung für den Bau von Lagerplätzen. Durch die Bauweise der Blöcke kann man sie schnell und einfach auf- und wieder abbauen. Man bleibt in Höhe und Breite den aktuellen Erfordernissen flexibel.

- Schnell und einfach aufzubauen
- Flexibel bei Umbauten
- Vielseitig einsetzbar
- Wiederverwendbar
- Erweiterbar
- Günstig

Eine ebene statisch ausreichend tragfähige Bodenfläche reicht aus. Mit den Betonblocksteinen lassen sich viele Projekte realisieren.



Betonblockstein  
Basis

L x B x H  
160x40x80 cm  
180x60x60 cm  
240x60x60 cm  
160x80x80 cm



Betonblockstein  
Halb

L x B x H  
80x40x80 cm  
90x60x60 cm  
120x60x60 cm  
80x80x80 cm



Betonblockstein  
Schräg

L x B x H  
160x40x80 cm  
180x60x60 cm  
240x60x60 cm  
160x80x80 cm



Betonblockstein  
Dach

L x B x H  
160x40x80 cm  
180x60x60 cm  
240x60x60 cm  
160x80x80 cm



Betonblockstein  
Flach

L x B x H  
160x40x80 cm  
180x60x60 cm  
240x60x60 cm  
160x80x80 cm



Betonblockstein  
Stapler

L x B x H  
160x40x80 cm  
180x60x60 cm  
240x60x60 cm  
160x80x80 cm



Betonblockstein  
Fuß

L x B x H  
80x40x80 cm  
120x60x60 cm  
180x60x60 cm  
160x80x80 cm





Betonblockstein



# WEITERE BAUSTOFFE

## KAMINE



Die Entscheidung für ein modernes Heizsystem will gut durchdacht sein. Schon bei der Planung sollte die Art der Wohnraumheizung und damit auch der dazu notwendige Kamin festgelegt werden.

Die Leier Schamottrohr-Kaminsysteme sind mehr als nur Kamine. Sie sorgen für den wohlverdienten Komfort und Sicherheit.

### LSK KAMIN DER MEISTGEWÄHLTE



- Rauchrohr aus Keramik
- Frostfrei (kein Anfrieren der Feuchtigkeit am Kamin)
- Verbrennungsluft von außen (erweiterbar)
- Als Notkamin empfohlen
- Kombinierbar mit anderen Systemen

### MULTIKERAM LAS KAMIN DER ALLESKÖNNER HYBRIDKAMIN



- W3G-Technologie
- Rauchrohr aus Keramik
- Heizungsart unabhängig
- LAS System
- Kombinierbar mit anderen Systemen
- Frostfrei (kein Anfrieren der Feuchtigkeit am Kamin)

Mehr Informationen unter [www.leier.at](http://www.leier.at)



# DACHSTEINE



Ein Dach ist eine Entscheidung für viele Jahre. Daher ist auf beste Qualität bei Stabilität, Energieverbrauch und Umwelteinflüsse zu achten.

Leier hat modernste Produktionswerke und jahrzehntelange Erfahrung in der Herstellung von Betondachsteinen. Die Leier Dachsteine sind bei Neubau oder Renovierung immer eine gute Entscheidung.

Ob traditionell, mediterran oder modern, ist für jeden Geschmack und Stil etwas dabei.

## TOSCANA DACHSTEIN

Toscana Basic

Toscana Classic



Avanti



Terra



Ziegelrot



Haselnuss



Schwarz

Toscana Extra

Toscana LUX



Cappello



Palazzo



Schwarz



Dunkelbraun

## GRANIT DACHSTEIN

Granit Classic

Granit LUX



Carbon



Schwarz



Dunkelbraun



Schwarz

Mehr Informationen unter [www.leier.at](http://www.leier.at)



## WEITERE BAUSTOFFE

### BETONSTEINE



Die Wahl zwischen Schalsteinen und Betonmauersteinen hängt von den Anforderungen Ihres Bauprojekts ab. Dabei sind die statischen Gegebenheiten zu beachten.

Schalsteine sind ideal, wenn Sie eine kostengünstige Schalhilfe für tragende Wände und Fundamente aus Beton benötigen.

Während Betonmauersteine gut für den Bau von dauerhaften Mauern und Stützmauern geeignet sind.



Schalstein



Pfeiler-Schalstein



Mauerhohlblock



Zwischenwandstein



Beton-NF

Mehr Informationen  
unter [www.leier.at](http://www.leier.at)



# ZIEGEL



Ziegel sind ein vielseitiger Baustoff, der in vielen Bauprojekten Verwendung findet.

Die Mischung aus Haltbarkeit, Ästhetik und Nachhaltigkeit macht sie zu einer beliebten Wahl für Bauherren und Architekten.

Ziegelsteine werden in verschiedenen Bauprojekten eingesetzt, um tragende und nichttragende Wände, Stützmauern, Fundamente und andere Bauelemente zu errichten.



LeierPLAN

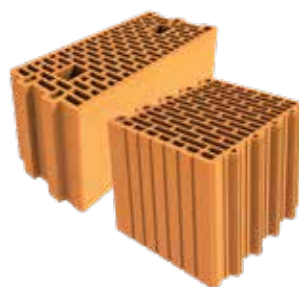

LeierTHERM



LeierTHERM Pro



LeierPLAN iSO



LeierTHERM Mauerziegel

Mehr Informationen unter [www.leier.at](http://www.leier.at)



**DURISOL HOCHBAU**



Durisol Bausteine erfüllen hervorragend die Prinzipien des Umweltbewusstseins und der Energieeffizienz.

Ein Haus mit Wänden aus Durisol garantiert ein höchst angenehmes Wohnklima. Der massive Holzbaustoff reguliert ideal die Luftfeuchtigkeit, besitzt eine ausgezeichnete Wärmespeicherfähigkeit und Schallschutz.

Mit Beton verfüllt und bewehrt ist diese Kombination ein Garant für die Kompaktheit und Stabilität des Gebäudes.



Mantelstein DSS mit EPS Dämmung - In 3 Stärken erhältlich.



Mantelstein DMI Normalstein

Mehr Informationen unter [www.leier.at](http://www.leier.at)



# DURISOL LÄRMSCHUTZ



Lärmschutzwände sind heutzutage an Autobahnen oder anderen stark frequentierten Straßen unverzichtbar geworden.

Eine Durisol Lärmschutzwand übertrifft hinsichtlich ihrer schalltechnischen Eigenschaften sämtliche Anforderungen. Sie erfüllt ein höchstes Maß an Schalldämmung, Schallabsorption, ist witterungs- und tausalzbeständig und steinwurfresistent.

Darüber hinaus ermöglicht dieses System viele Farb- und Gestaltungsmöglichkeiten.



Lärmschutzstein-Normalstein



Lärmschutzstein-Welle



Lärmschutzabsorber



Träume nicht länger  
vom Gestalten,  
sondern gestalte  
deinen Traum!









# WICHTIGE HINWEISE

Um Missverständnisse und Reklamationen zu vermeiden, beachten Sie bitte die folgenden Hinweise.

## Allgemeines

### Bestellungen

Bestellungen müssen mindestens zwei Werktage vor Auslieferung bzw. Abholung schriftlich erfolgen. Ersatzansprüche aus Liefer- bzw. Ladeverzögerungen werden nicht anerkannt.

### Art der Benutzung

Berücksichtigen Sie bitte bereits bei der Produktwahl auch die Art der Benutzung bzw. Beanspruchung:

- Begehbar
- PKW-befahrbar
- LKW-befahrbar

### Mengenabweichungen

Je nach Geländeform, Gestaltung der Fläche (Verlegemuster, geschwungene Flächen etc.) und Verschnittanteilen lässt sich der genaue Materialbedarf nur annähernd ermitteln. Bei Mauern und Zäunen kann das unterschiedliche Höhenniveau ebenfalls zu geänderten Mengen führen. Dies gilt auch für Berechnungen unserer Mitarbeiter. Wir empfehlen, eine kleine Reserve für Reparaturen oder zum Austausch bei großen Verschmutzungen einzurechnen. Anspruch auf Rücknahme und Rückverrechnung bei zu großen Liefermengen besteht nicht.

### Pflege und Reinigung

Da unsere Produkte mit einem Basisschutz versehen sind und Schmutz daher stärker abgewiesen wird, empfiehlt sich grundsätzlich die Reinigung mit der herkömmlichen Methode – Besen und scharfer Wasserstrahl. Bei stärkeren Verschmutzungen, wie z. B. Verfärbungen durch Pflanzen, Flecken nach dem Grillen usw. empfiehlt sich die Reinigung mit für Beton geeignete Reinigungsmittel.

### Verarbeitung und Verlegung

Es gelten die allgemeinen Richtlinien und Vorschriften für den Straßenbau (RVS) und die ÖNORM B2214. Bitte beachten Sie unsere Anleitungen zur Verlegung und zum Einbau, da Schäden aufgrund falscher Verarbeitung nicht reklamiert werden können.

Wie Sie unsere Produkte fachgerecht verarbeiten, entnehmen Sie den Verarbeitungsrichtlinien auf unserer Website unter [www.leier.at](http://www.leier.at), die dem derzeitigen Stand der Technik entsprechen.

### Abscheuerungen/Verpackung

Pflastersteine, Objektplatten, Zaunsteine und Böschungssteine sind für strapazierte Anwendungsgebiete konzipiert und können transportbedingte Scheuerspuren aufweisen, die sich durch natürliche Bewitterung und Benutzung rasch wieder abnutzen (bzw. immer wieder neu entstehen). Terrassenplatten, Stufen und Schwimmbadumrandungen sind hingegen durch entsprechende Verpackung/Palettierung vor Abscheuerungen geschützt. Transportschäden durch Notbremsung, Staplergabel, Palettengabel etc. liegen nicht in unserem Ermessen und sind daher kein Reklamationsgrund.

Behauene Kanten und Oberflächen sind das charakteristische Merkmal unserer Produktlinie mit ANTIKER Oberfläche. Abscheuerungen und Kantenabplatzungen unterstreichen bewusst dieses Aussehen und sind kein Reklamationsgrund.

### Ausblühungen

Ausblühungen entstehen durch in Wasser gelöstem Kalk, der sich nach dem Verdunsten des Wassers auf der Betonoberfläche ablagert, beeinträchtigen die mechanischen Eigenschaften der Produkte jedoch nicht. Bei Bewitterung und Benützung der Flächen verringert sich die Ausblühung sehr rasch und ist im Allgemeinen nach ein bis zwei Jahren verschwunden. Ein Großteil der Ausblühungen ist wasserlöslich und kann daher abgewaschen werden. Da unsere Produkte umweltneutral sind, sollten Sie Ausblühungen nicht mit chemischen Mitteln behandeln. Bei Farbsteinen könnte es zu Farbveränderungen an der Oberfläche kommen.

### Farbunterschiede

Farbige Betonerzeugnisse sind Produkte aus natürlichen Stoffen, die von sich aus kleinere und größere Farbunterschiede aufweisen. Zusätzliche Faktoren sind Eigenfarbe des Zementes, Erhärtungsbedingungen, Pigmentfähigkeit der Zuschlagstoffe und Alter des Betons. Auch bei sorgfältiger Beachtung und entsprechender Kontrolle der Betonerzeugnisse sind Farbschwankungen kaum zu vermeiden. Farbdifferenzen zwischen allfälligen Mustern und der tatsächlichen Lieferung sind daher durchaus möglich. Platten, Platten mit Sichtkanten, Stufen, Pflastersteine, Zaunsteine, Mauerabdeckungen, Blumenwannen und Schwimmbadumrandungen erfordern verschiedene Produktionstechniken und -zeitpunkte. Daher können farbliche und strukturelle Abweichungen der Oberflächen auftreten.

Bei der Verlegung empfiehlt es sich, aus mehreren Paletten gleichzeitig zu arbeiten, um eventuelle Differenzen auszugleichen. Sowohl Farbunterschiede als auch Ausblühungen sind für den Gebrauchswert ohne Belang, da die Qualität der Betonprodukte keinesfalls darunter leidet. Bei entsprechender Benutzung und durch Umwelteinflüsse werden allfällige Differenzen rasch ausgeglichen und lassen die befestigte Fläche natürlich und gleichmäßig erscheinen.

### Kantenabplatzungen

Bei Verbundsteinen und Platten können durch nicht fachgerechte Verarbeitung Abplatzungen entstehen. Vor allem dann, wenn die Steine zu engfügig verlegt werden oder der Unterbau nicht ausreichend tragfähig ist. Dann sind die Steine Kantenbeanspruchungen ausgesetzt, denen auch hochwertigste Betone nicht widerstehen können. Kantenabplatzungen sind daher kein Mangel des Erzeugnisses, sondern beruhen auf einem Mangel des Ober-/Unterbaues bzw. der Verlegeweise.

### Maßtoleranzen

Maßtoleranzen bei Betonprodukten können trotz modernster Produktionsanlagen auftreten. Die zulässigen Abweichungen sind in der ÖNORM EN 1338 (Pflastersteine), ÖNORM EN 1339 (Platten) und ÖNORM EN 1340 (Bordsteine) genau festgehalten. Höhenunterschiede bei

Platten und Pflastersteinen können bei der Verlegung im Mörtel-, Riesel- und Splittbett leicht ausgeglichen werden.

### Nennmaß

Vom Hersteller festgelegtes, am Stein oder der Platte gemessenes Istmaß ohne Berücksichtigung eventuell vorhandener Transportnoppen oder Abstandshilfen.

### Rastermaß

Nennmaß inklusive der halben, allseits um den Stein oder der Platte liegenden Fuge. Achtung: Das Rastermaß ist abhängig von der jeweiligen Mindestfugenbreite, welche durch die gewählte Bauweise bedingt ist.

### Transportnoppen

Kleine vorstehende Profile an den Seitenflächen von Pflastersteinen und -platten, welche den Schutz zweier benachbarter Steine oder Platten während des Transports dienen.

### ÖKO Streugranulat

Bei dem ÖKO Streugranulat handelt es sich um einen werkseitig aufgebrauchten Kratz- und Lagenschutz aus biogenem Material. Die Zusammensetzung des Granulats ermöglicht einen Abbau durch Verrotten in einer angemessenen Zeit sowohl in der Natur als auch rückstandsfrei in der industriellen Kompostierung. Das Streugranulat muss somit nicht entsorgt werden, sondern kann im Zuge der Verlegung mit verarbeitet werden.

### Quarzsand als Lagentrenner

Bei dem Lagentrenner handelt es sich um einen werkseitig aufgebrauchten Kratz- und Lagenschutz aus Quarzsand. Der Quarzsand kann im Zuge der Verlegung mit verarbeitet werden.

### Platten

Üblicherweise sind die Höhenunterschiede innerhalb einer Plattensorte und Produktionscharge eher gering, können allerdings bei Verlegung von Mustern mit verschiedenen Platten auftreten. Das gilt auch für Platten mit Sichtkanten. Wenn Sie diese Platten in einem 3 bis 5 cm starken Splittbett oder Mörtelbett verlegen, lassen sich die unterschiedlichen Stärken problemlos ausgleichen, da das Verlegebett variiert werden kann. Bei der Verlegung in Dünnbettmörtel ist dies schwieriger. Plattenlager sind bei unterschiedlichen Plattenstärken nicht besonders geeignet, hier ist eine Verlegung im Mörtelbett zielführend.

### Pflaster

Höhenunterschiede bei Pflastersteinen werden durch Einrütteln in das Pflasterbett ausgeglichen. Bei der Verlegung im Klebmörtel ist dies schwieriger.

### Mauern

Bereits in der Planungsphase ist die Lage der Mauer, die Beschaffenheit des Bodens, der Verwendungszweck der Mauer, die statischen Anforderungen an das Mauerwerk (Anforderungen an den Klebmörtel bzw. Konstruktionskleber), die Bemessung der Mauer (Höhe, Neigung, Gewicht) etc. mit einem Statiker und der zuständigen Baubehörde abzuklären.



### Stufen

Fertig verlegte Stufen müssen das gleiche Steigungsverhältnis aufweisen. Maßdifferenzen bei Rohstufen, Tritt- und Setzplatten werden mit der Stärke der Mörtelbänder ausgeglichen. Bei großen oder komplizierten Stufenanlagen, Schwimmbadumrandungen etc. sind Anpassungen (Gehrungsschnitte, Passstücke) sinnvollerweise auf der Baustelle vorzunehmen.

### Zaunsteine

Bei einem meist üblichen Zaunsockel von zwei Reihen setzen Sie die untere Reihe in ein Mörtelbett und gleichen diese an der Oberkante mit der Alulatte exakt aus. Wenn Sie die zweite Reihe aufsetzen, haben Sie hier eine perfekte Fuge. Höhenunterschiede an der Oberkante der zweiten Reihe werden üblicherweise durch die Abdeckplatten kaschiert. Maßdifferenzen in mehrreihigem Mauerwerk werden in den Fugen aufgeteilt (ideal sind Fliesenkeile).

### Abdeckplatten

Um eine Durchfeuchtung des Zaunmauerwerkes zu verhindern ist eine zementöse Feuchtigkeitsabdichtung unter den Abdeckplatten erforderlich. Die Wasseraufnahme von Abdeckplatten aus Betonsteinen ist durch geeignete Imprägnierungen zu verringern. Des Weiteren ist zu beachten, dass Kalkausblühungen durch starke Wechselwirkungen (nass & trocken) der natürlichen Einflüsse auf die Mauer entstehen können. Diese wittern im Regelfall nach einiger Zeit wieder ab oder können durch Reinigungsmittel von den Betonoberflächen entfernt werden. Sollten jedoch auf anderen Oberflächen (Natursteine, Holz, Metall, Oberputze und Farbanstriche etc.) Kalkausblühungen entstehen, so ist die Art der Reinigungsmöglichkeit objektspezifisch zu klären und deren Eignung vor Ort zu überprüfen. Oftmals können hierbei Komplikationen auftreten.

### Oberflächenstruktur

Gelegentlich an der Oberfläche auftretende Poren oder Haarrisse lassen keine Rückschlüsse auf mangelnde Festigkeit oder beeinträchtigten Gebrauchswert zu. Sie sind produktionsbedingt und verleihen dem Produkt seinen natürlichen Charakter. Auch fertigungsbedingte Auswaschungsstrukturen unterschiedlicher Ausprägung sind für den Gebrauchswert ohne Belang und daher keine Mängel. Das KARTÄUSER-Pflaster® hat bewusst verschiedene Strukturierungen an der Oberfläche, sodass der erstellte Belag noch natürlicher aussieht. Die Oberflächenstrukturen sind von Natursteinplatten abgenommen, daher kann wie beim Naturstein auch etwas Niederschlagswasser stehen bleiben. Dies ist produktspezifisch und kann nicht bemängelt werden.

### Tausalz

Verwenden Sie grundsätzlich nur Tausalz oder andere Taumittel, die für Betonprodukte geeignet sind (z. B. auf NaCl-Basis). Auftaumittel auf Basis sulfathaltiger Wirkstoffe greifen die Oberflächen der Platten, Pflastersteine und Stufen an. Da sich diese Inhaltsstoffe in jedem Produkt nachweisen lassen, übernehmen wir für entstandene Schäden keine Haftung. Alle Platten, Pflastersteine, Stufen, Schwimmbadumrandungen und Blumenwan-

nen sind frostsicher und abriebfest, sie werden laufend einer Eigen- und Fremdüberwachung unterzogen.

Verwenden Sie bitte Taumittel nur maßvoll und beachten Sie die entsprechenden Herstellerhinweise. Unsachgemäße Verwendung kann Schäden an der Betonoberfläche hervorrufen und nachgewiesen werden. Dafür kann keine Haftung übernommen werden.

### Verfärbungen

Verfärbungen von Betonsteinen können durch Fugenmaterialien, wie sie zum Verfugen von Pflastersteinen und Betonplatten verwendet werden, entstehen. Oftmals werden Verfärbungen wegen deren Ähnlichkeit mit Ausblühungen verwechselt. Weiters wird deren Ursache häufig falsch beurteilt, da Verfärbungen oder Verunreinigungen nicht nur durch das verwendete Fugenmaterial sondern auch durch beispielsweise Erde, Dünger, Eisenspäne, Laub, Tausalz etc. entstehen können. Da eine Vielzahl an Ursachen für Verfärbungen in Frage kommen, ist es für eine genaue Feststellung der Herkunft unbedingt notwendig, dass Laboranalysen durchgeführt werden.

### Verschmutzungen

Verschmutzungen können immer wieder vorkommen, vor allem im Freien. Diese können entstehen durch Niederschläge (enthalten Staub, Ruß und Asche), Pflanzen (Topfpflanzen, Blätter, Blüten, Früchte, Harz, Gras, Erde, Pflanzgefäße), Holz im Allgemeinen, Speisen und Getränke, Gartengriller (Holzkohle, Öle, Fette), Tiere, Rost und Kupfer, Gummi-Abrieb etc.

Stimmen Sie bereits bei der Planung Ihres neuen Gartentraums das gewünschte Produkt auf die vorherrschenden Umgebungsbedingungen ab. Beispielsweise ist in den Bereichen unter Laubbäumen die Verwendung von hellen Betonprodukten nur in Verbindung mit einem geeignetem Oberflächenschutz empfehlenswert, da herabfallende Blätter auf unbehandelten Betonoberflächen Spuren hinterlassen können. Nähere Informationen erhalten Sie im Fachhandel.

Vermeiden Sie bereits bei der Verarbeitung und Fertigstellung Verunreinigungen durch Mörtel, Kleber und Farben (Lacke, Holzschutzmittel). Diese können dauerhafte Flecken hinterlassen. Daraus entstandene Verfärbungen haben ihre Ursache in der Verschmutzung und nicht in den Betonprodukten. Um Schleierbildungen vorzubeugen, müssen die Betonprodukte nach dem Bearbeiten (Schneiden mit Steintrennmaschinen, Schleifen) unbedingt mit Wasser von Staub und Schneidschlämmen gereinigt werden. Zum Reinigen und Pflegen verwenden Sie nur bewährte Markenprodukte.

### Unkraut entfernen

Beim Entfernen von Unkraut in den Fugen mittels abflammen können die hohen Temperaturen zu Abplatzungen an den Ecken und Kanten führen. Des Weiteren kann es zu Verfärbungen kommen. Wir empfehlen etwaiges Unkraut händisch zu entfernen und anschließend die Fugenfüllung wieder auf volle Höhe herzustellen.

### Retourwaren/Manipulation

Grundsätzlich wird nur einwandfreie Ware in originalverpackten Einheiten zurückgenommen. Bei Rücknahme ganzer Paletten (Verpackungseinheit) werden mindestens 25% Manipulationskosten vom Listenpreis in Abzug gebracht. Eine Materialrückgabe kann nur in einem angemessenen Zeitraum erfolgen, wobei wir uns das Recht vorbehalten, die Manipulationsgebühr nach Zustand der Ware zu erhöhen bzw. die Rücknahme abzulehnen. Eine Retourlieferung kann nur nach Aviso und mit unserem Einverständnis unter Vorlage des Bezugsnachweises erfolgen. Bei Rücknahme angefangener Paletten wird keine Rückrechnung durchgeführt, da die Manipulation der angefangenen Paletten die Verkaufserlöse übersteigt.

Die Namen unserer Produkte sind frei erfunden, Rückschlüsse auf Eigenschaften, verwendete Materialien und Erzeugungsorte der Produkte sind nicht möglich. Änderungen, insbesondere der Farbe, des Materials und des Formates, behalten wir uns vor.



# VERLEGEMUSTER

BEISPIELE VON VERLEGEMUSTERN ALS INSPIRATION.

Die Verlegeart kombiniert mit verschiedenen Farben ergibt unzählige Variationen. Wir können nur ein paar Anregungen geben. Ihrer Fantasie sind keine Grenzen gesetzt.

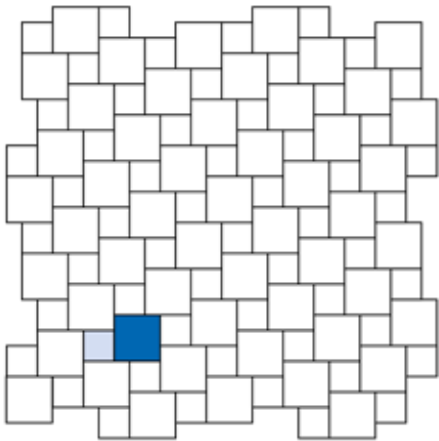

**Verlegemuster**  
DOM Pflaster

14x14 cm ca. 15,70 Stk./m<sup>2</sup>  
21x21 cm ca. 15,70 Stk./m<sup>2</sup>

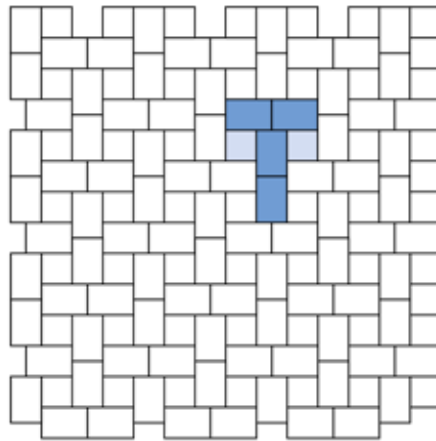

**Verlegemuster**  
DOM Pflaster

14x14 cm ca. 12,76 Stk./m<sup>2</sup>  
14x21 cm ca. 25,51 Stk./m<sup>2</sup>

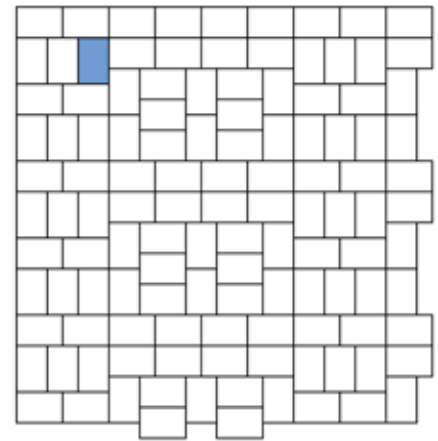

**Verlegemuster**  
DOM Pflaster

14x21 cm ca. 34 Stk./m<sup>2</sup>

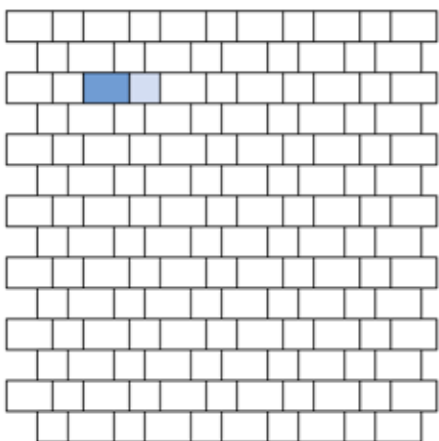

**Verlegemuster**  
DOM Pflaster

14x14 cm ca. 20,40 Stk./m<sup>2</sup>  
14x21 cm ca. 20,40 Stk./m<sup>2</sup>

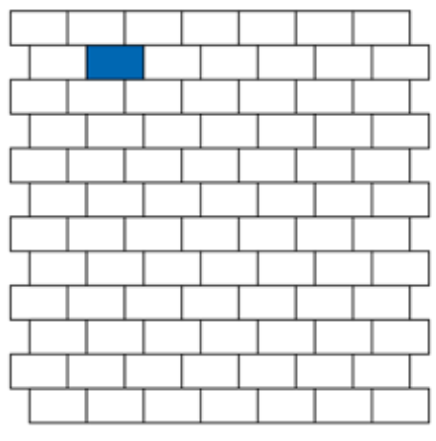

**Verlegemuster**

KAISERSTEIN Antik  
Verwendung als Pflasterstein:  
Splittbett 5 mm Fuge ca. 23 Stk.  
Mörtelbett 10 mm Fuge ca. 22,5 Stk.

**Draufsicht 1. Schar**



**Draufsicht 2. Schar**



**Ansicht**

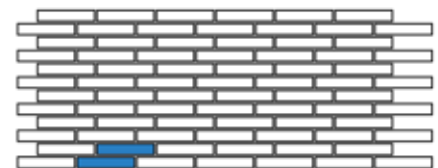

**Verlegemuster**

KAISERSTEIN Antik Verwendung als  
Mauer im Läuferverband:  
Mauerbreite: 15,60 cm  
Steinbedarf: ca. 59,3 Stk./m<sup>2</sup>  
Mörtelbedarf ca. 59,8 kg/m<sup>2</sup>

**Hinweis:** Unsere Verlegemuster beziehen sich auf eine Verlegung in ungebundener Bauweise und stellen eine Fläche von 2x2 m dar. Durch höhere Fugenbreiten können eventuell die Rastermaße nicht mehr eingehalten werden und es kommt zu einem Verlaufen der Steine!

**Aufgrund der Vielzahl an Verlegungsmöglichkeiten können wir hier nur ein paar wenige davon abbilden. Viele weitere Ideen und Inspirationen finden Sie auf unserer Website unter [www.leier.at](http://www.leier.at) unter Downloads.**



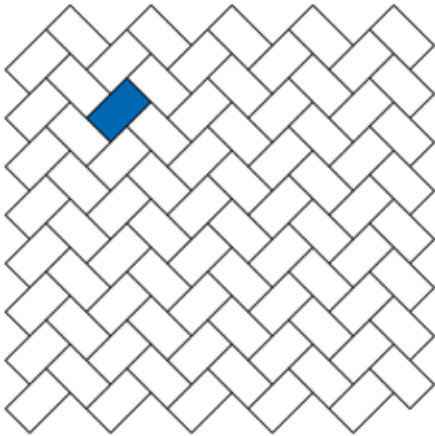

**Verlegemuster**

KAISERSTEIN Antik als Pflaster  
 Verwendung als Pflasterstein:  
 Splittbett 5 mm Fuge ca. 23 Stk.  
 Mörtelbett 10 mm Fuge ca. 22,5 Stk.

Draufsicht 1. Schar



Draufsicht 2. Schar



Ansicht

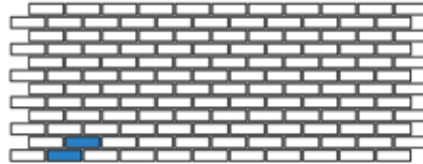

**Verlegemuster**

KAISERSTEIN Antik Verwendung als  
 Mauer im Binderverband:  
 Mauerbreite: 26 cm  
 Steinbedarf: ca. 96,4 Stk./m<sup>2</sup>  
 Mörtelbedarf: ca. 107,8 kg/m<sup>2</sup>

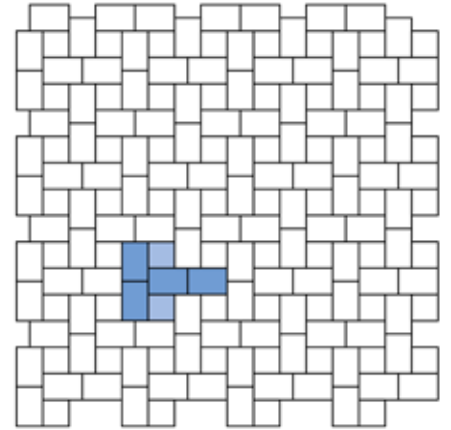

**Verlegemuster**

VIA ROMANA Pflaster  
 12x12 cm ca. 14,70 Stk/m<sup>2</sup>  
 18x12 cm ca. 36,76 Stk/m<sup>2</sup>

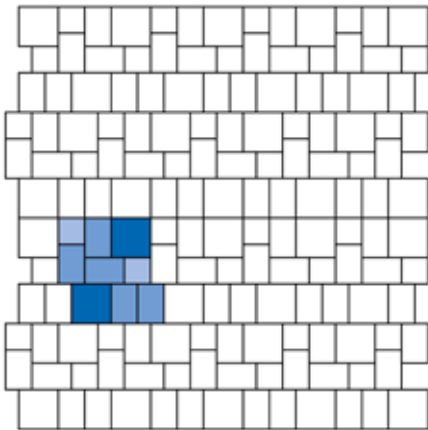

**Verlegemuster**

VIA Romana-Pflaster

12x12 cm ca. 10,00 Stk/m<sup>2</sup>  
 18x12 cm ca. 25,00 Stk/m<sup>2</sup>  
 18x18 cm ca. 10,00 Stk/m<sup>2</sup>

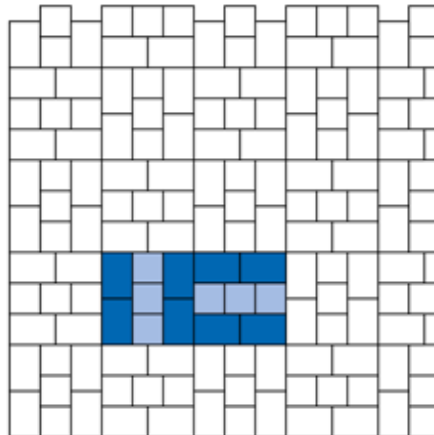

**Verlegemuster**

DORFPLATZ Pflaster

14x14 cm ca. 16,95 Stk/m<sup>2</sup>  
 14x21 cm ca. 22,60 Stk/m<sup>2</sup>

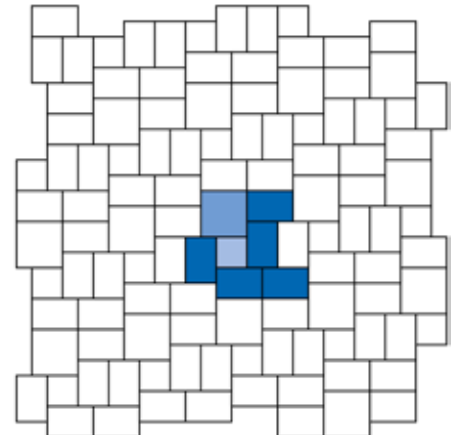

**Verlegemuster**

DORFPLATZ Pflaster

14x14 cm ca. 4,76 Stk/m<sup>2</sup>  
 14x21 cm ca. 23,80 Stk/m<sup>2</sup>  
 21x21 cm ca. 4,76 Stk/m<sup>2</sup>

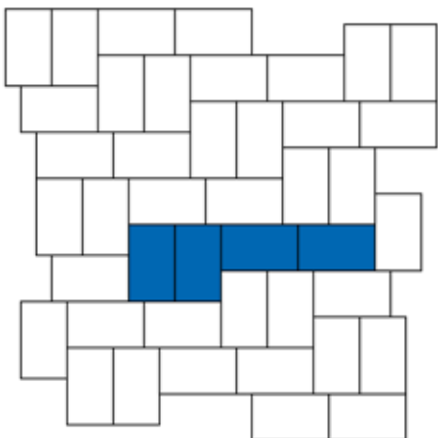

**Verlegemuster**

KARTÄUSER Pflasterplatte

35x21 cm ca. 13,60 Stk/m<sup>2</sup>

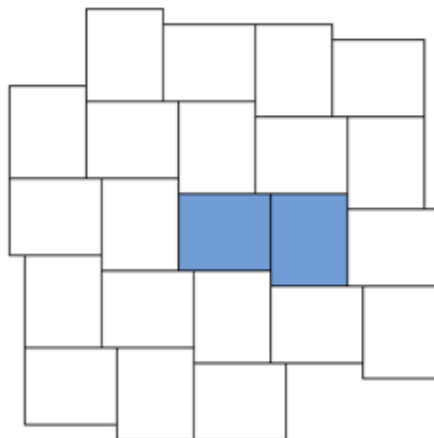

**Verlegemuster**

KARTÄUSER Pflasterplatte

42x21 cm ca. 6,80 Stk/m<sup>2</sup>

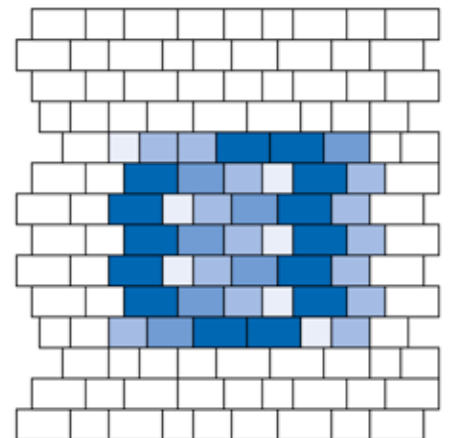

**Verlegemuster**

ATRIUM Pflaster (Kombipflaster)

Eine Lage = ca. 0,94 m<sup>2</sup>



# NOTIZEN

A large grid of graph paper, consisting of 20 columns and 40 rows of small squares, intended for taking notes.



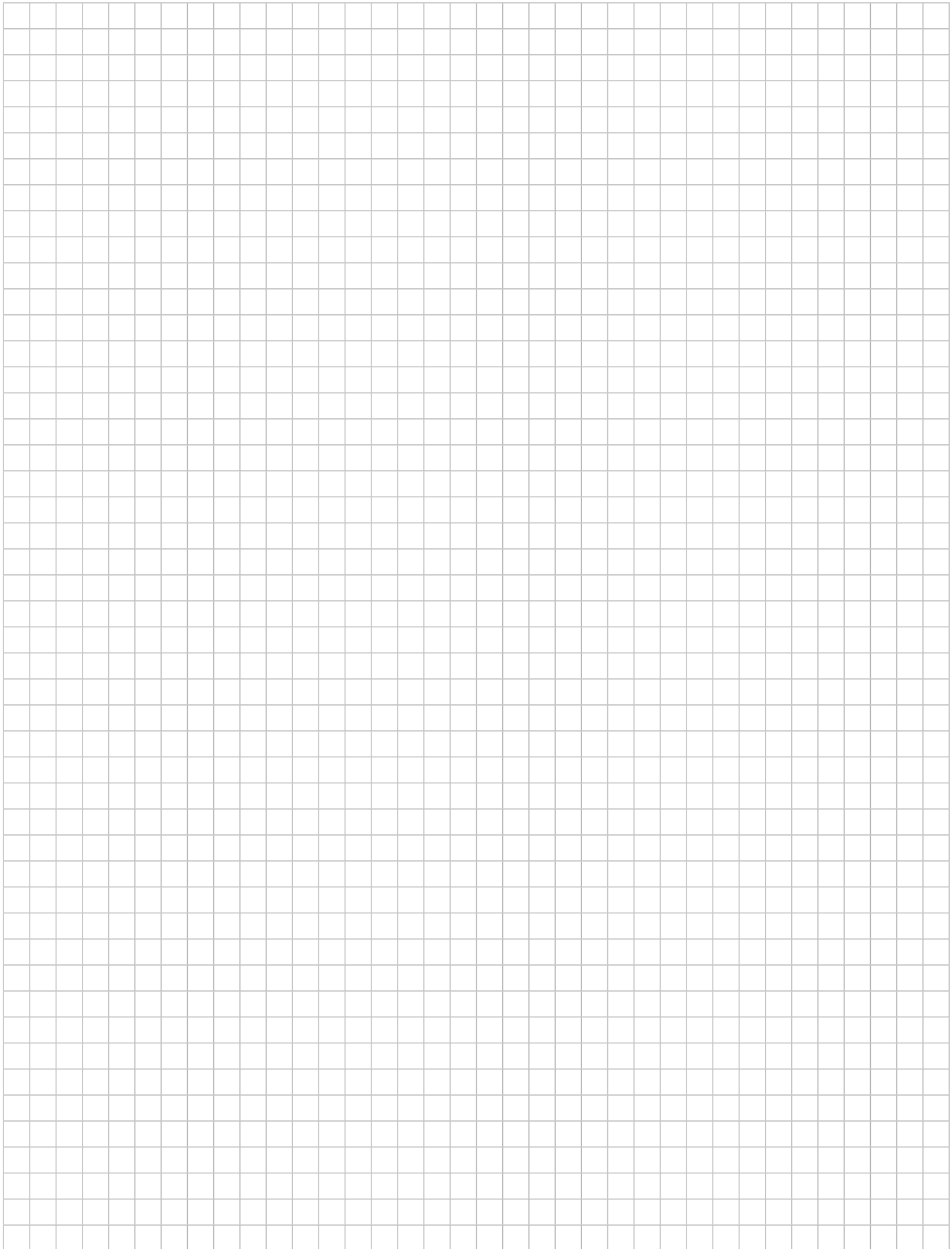



# NOTIZEN

A large grid of graph paper for taking notes, consisting of 20 columns and 30 rows of small squares.



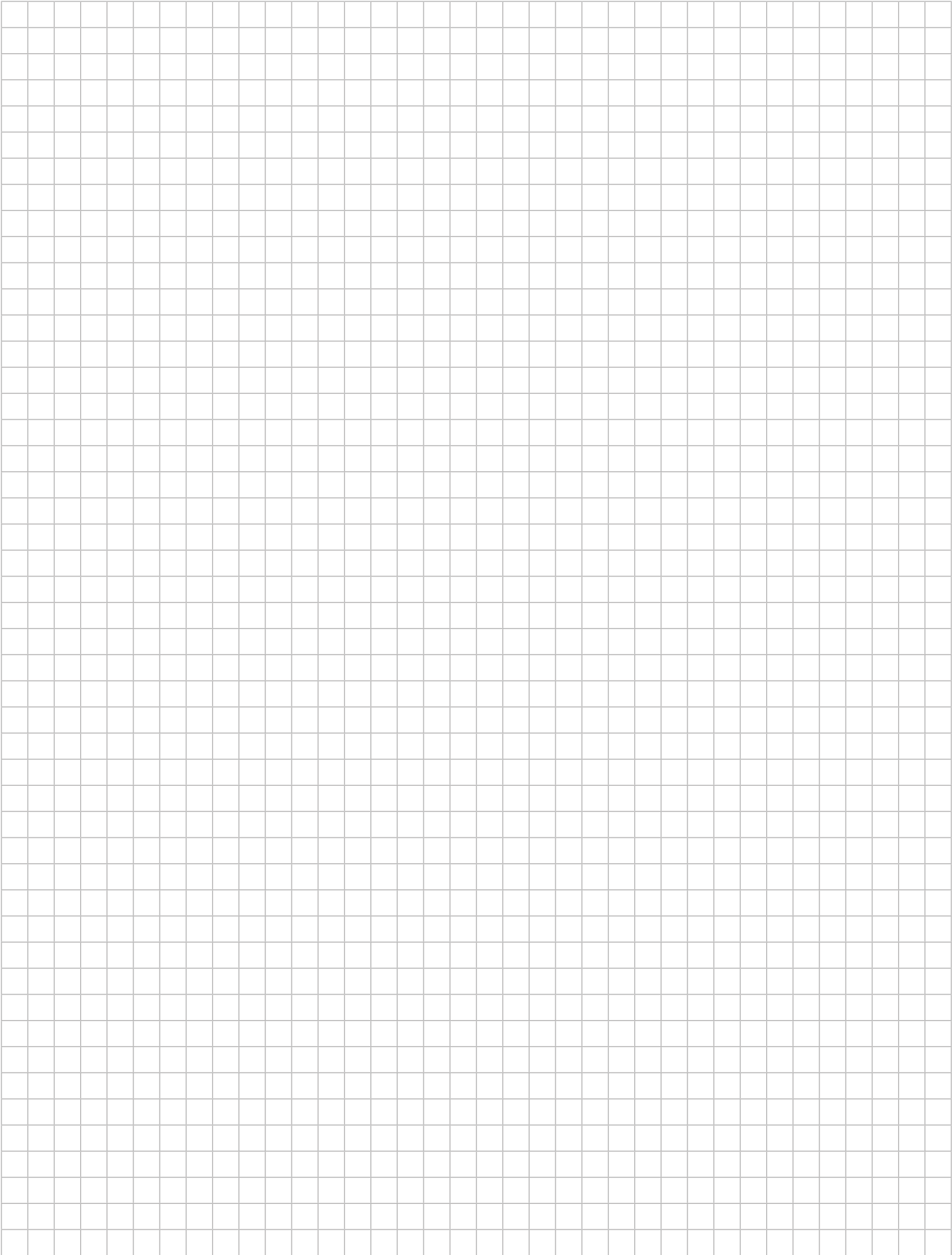



# NOTIZEN

A large grid of graph paper, consisting of 20 columns and 40 rows of small squares, intended for taking notes.



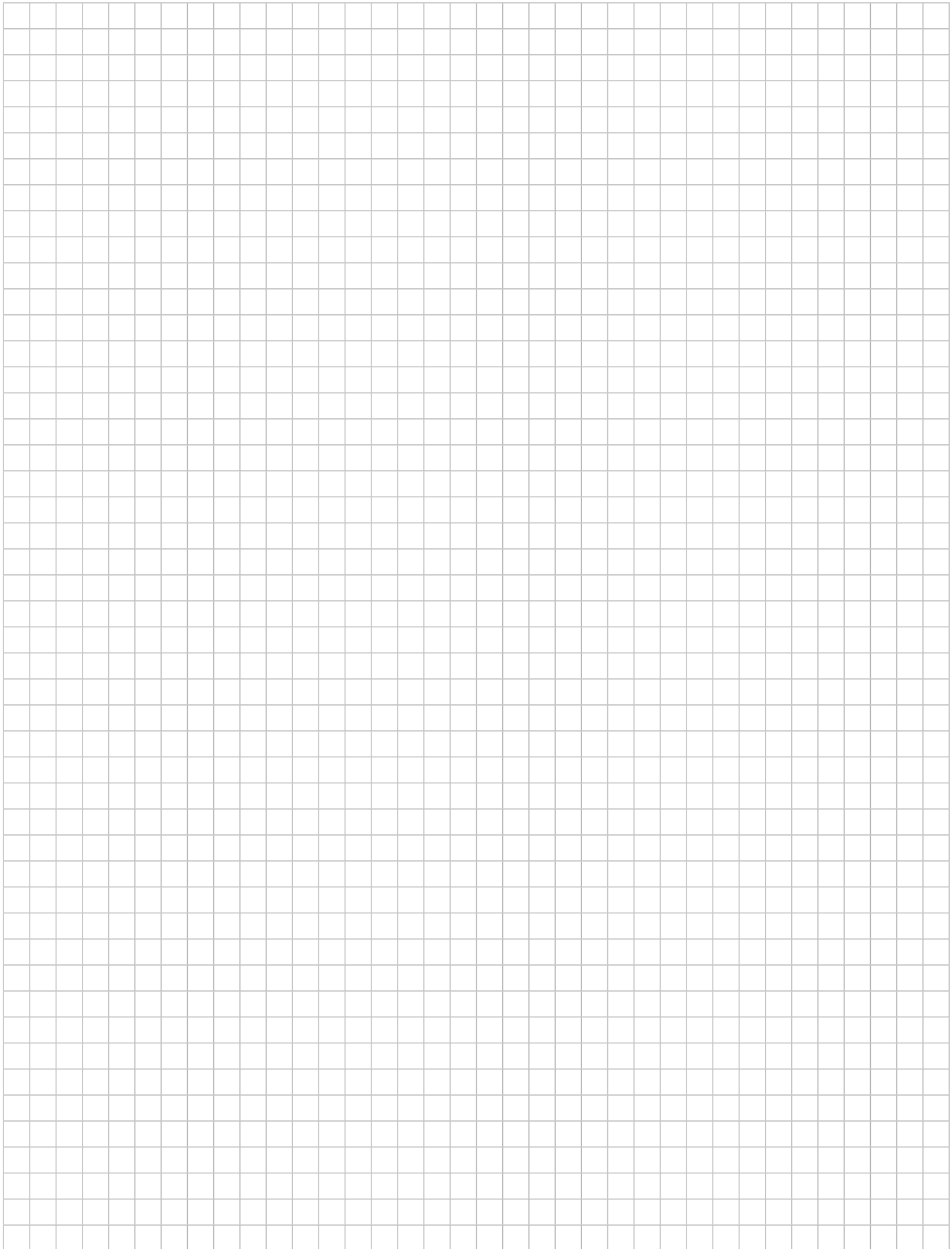

# NOTIZEN

A large grid of graph paper, consisting of 20 columns and 30 rows of small squares, intended for taking notes.



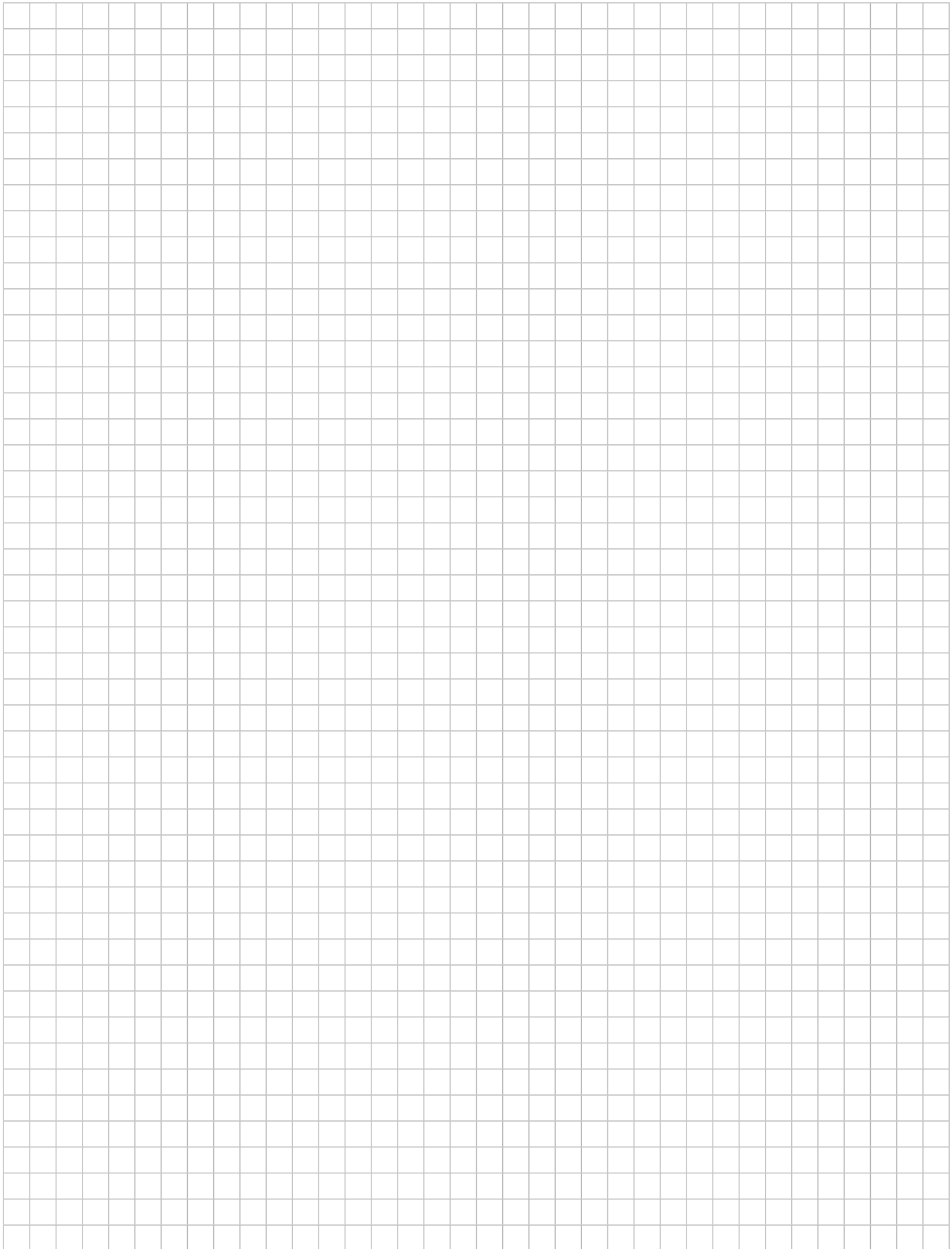

## IMMER FÜR SIE DA



[www.leier.at](http://www.leier.at)

- ▣ PRODUKTE
- ▣ VERLEGEMUSTER
- ▣ VERLEGEANLEITUNGEN
- ▣ MONTAGEANLEITUNGEN
- ▣ HÄNDLERSUCHE
- ▣ KATALOGE
- ▣ INSPIRATIONEN
- ▣ ... UVM.

## STANDORTE

### HORITSCHON

Zentrale; Fertigung von Elementdecken,  
Lieferbeton

**7312 Horitschon, Johannesgasse 46**  
Tel.: +43 (0)2610 423 75

### ACHAU

Fertigung von Gartenbaustoffen,  
Hochbauware; Mustergarten

2481 Achau, Durisolstraße 1  
Tel.: +43 (0)2236 714 81

### FRAUENKIRCHEN

Fertigung von Gartenbaustoffen

7132 Frauenkirchen, St. Andräer Straße  
Tel.: +43 (0)2172 258 10

### GROSSSTELZENDORF

Fertigung von Gartenbaustoffen,  
Hochbauware

2013 Großstelzendorf, Nr. 123  
Tel.: +43 (0)2954 302 20

### KIRCHBACH

Fertigung von Gartenbaustoffen,  
Hochbauware

8082 Kirchbach, Glatzau 4  
Tel.: +43 (0)3116 2040

### MAUTERN

Fertigung von Durisol Hochbau,  
Lärmschutz

8744 Mautern, Durisolstraße 5  
Tel.: +43 (0)3845 2295

### ZURNDORF

Fertigung von Gartenbaustoffen,  
Fertigteilen, Hochbauware

2424 Zurndorf, Am Eichenwald 1  
Tel.: +43 (0)2147 202 02



### Leier Baustoffe GmbH & Co KG - Zentrale

Johannesgasse 46  
7312 Horitschon

**Verkauf Info-Hotline:** +43 (0)2236 714 81

**Verkauf E-Mail:** [verkauf@leier.at](mailto:verkauf@leier.at)

**[www.leier.at](http://www.leier.at)**

### Leier Mustergarten Achau

Durisolstraße 1

2481 Achau

Geöffnet 24/7

Beratungstermin Tel.: +43 (0)2236 714 81



Händlerstempel